

GHID MONTAJ

ȚIGLE METALICE CU ACOPERIRE DE ROCĂ VULCANICĂ

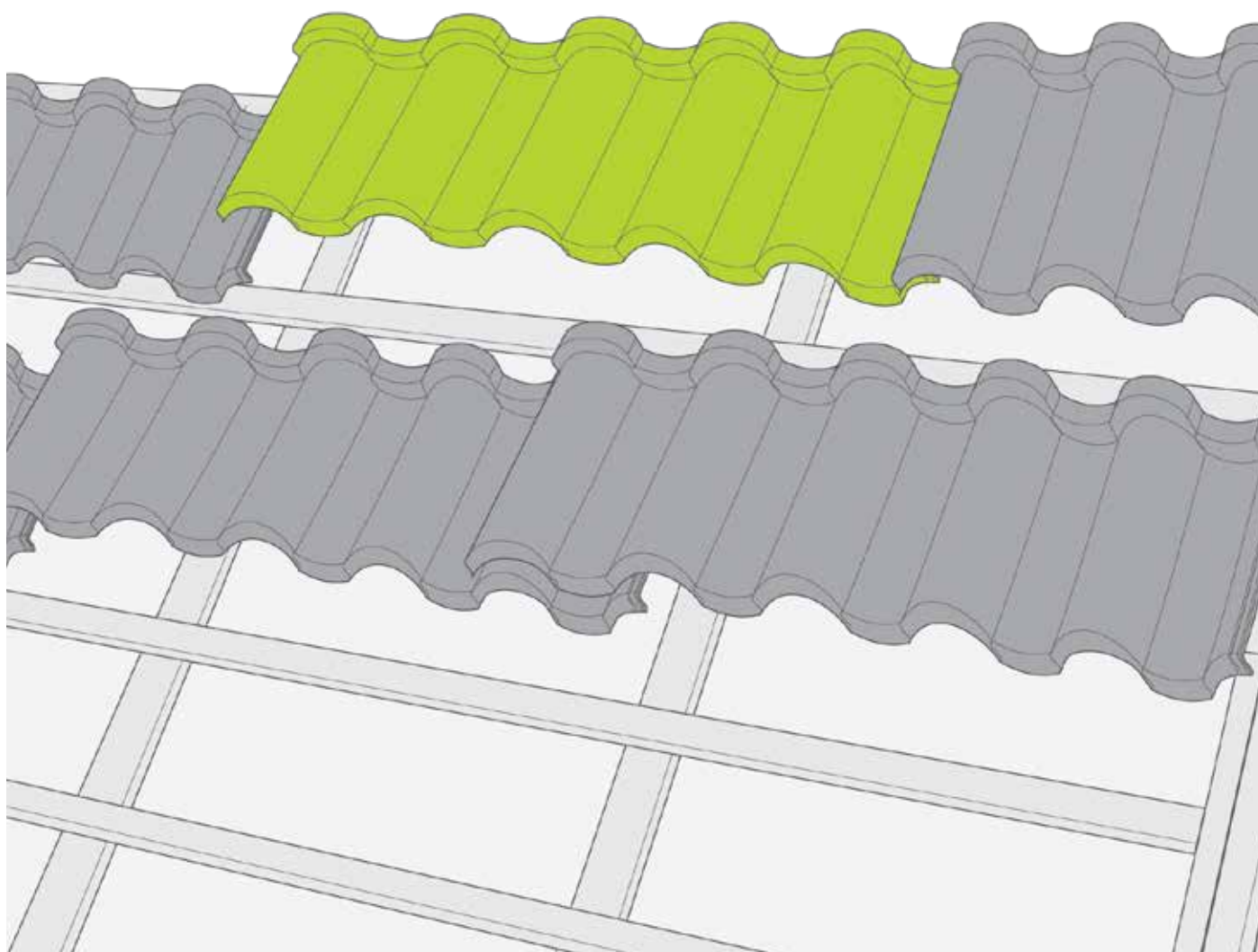

Novatik®

“ACOPERIȘ PENTRU NOUĂ VIEȚI,
GARANTAT DE EXPERTI!”

INFORMAȚII IMPORTANTE

>DEPOZITARE

- Țiglele metalice Novatik se livrează ambalate pe paleți din lemn, în huse din folie de polietilenă.

- Se recomandă evitarea șocurilor în timpul transportului. Nu se vor transporta mai mult de 2 paleți suprapuși.

- Se interzice transportul modulelor de țiglă în vrac.

- Se interzice descărcarea țiglelor prin basculare sau aruncare.

- Încărcarea / descărcarea paleților de țiglă se va face cu stivuitorul. În cazul descărcării manuale a modulelor, acestea vor fi așezate pe paleți respectând configurația inițială pentru a preveni eventualele zgârieturi.

- Depozitarea modulelor Novatik NATURA și a accesoriilor Novatik NATURA se va face doar la interior, în spații închise, uscate și ventilate unde condițiile climatice nu au schimbări rapide de temperatură și umiditate.

- Modulele de țiglă metalică și accesoriile nu trebuie depozitate în locuri cu factori de coroziune chimică: clor, fum, cenușă, praf de ciment.

Se recomandă montarea țiglei metalice în termen de 16 săptămâni de la data achiziționării acesteia.

CLASSIC



12°-90°

SLATE/WOOD/ROMAN



16°-90°

>PANTĂ MINIMĂ DE INSTALARE

Modulele Novatik NATURA CLASSIC se pot monta pe acoperișuri cu înclinația între 12 și 90 de grade, modulele Novatik NATURA SLATE, WOOD și ROMAN se pot monta pe acoperișuri cu înclinația între 16 și 90 de grade.

>ELEMENTE ATIPICE

La montajul elementelor atipice sau al jgheaburilor se recomandă ca deasupra nivelului acoperișului să nu se utilizeze materiale ce pot provoca deteriorarea prin coroziune (de ex. cupru, oțel inoxidabil etc).

> TRAFICUL PE ACOPERIȘ

Persoanele care pășesc pe suprafața învelitorii trebuie să poarte pantofi cu talpă de cauciuc moale. Atunci când mergeți pe acoperiș, călcați în curbura ondului și în partea din față a modulelor, acolo unde sunt susținute de șipca de caroiaj. Astfel veți evita deformarea modulelor. Traficul pe acoperiș trebuie menținut la minim pentru a evita deteriorarea țiglelor. Modulele trebuie montate progresiv dinspre partea de sus a acoperișului (coamă) către partea de jos (streașină), astfel încât secțiunile finalizate să nu fie traversate mai mult decât este necesar pentru a finaliza montajul.

>RESPONSABILITATE

Este responsabilitatea arhitecților, constructorilor și montatorilor de acoperișuri să se asigure că toate elementele acoperișului (de ex. folia anticondens, contrașipca pentru ventilare, izolația termică și bariera de vapori) sunt montate corespunzător.

>UNELTE NECORESPUNZĂTOARE

La montajul învelitorilor cu acoperire de rocă vulcanică Novatik NATURA trebuie folosite numai unelte recomandate de Novatik. Uneltele care generează căldură la tăiere, precum polizoarele unghiulare, NU vor fi utilizate deoarece au ca efect exfolierea și arderea straturilor materialului, care în timp va coroda.

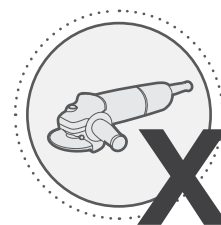

>AMBALARE

Modulele sunt stocate pe paletă din lemn și ambalate în folie de plastic personalizată, iar accesoriile sunt împachetate în folie stretch. Un palet conține 350 de module Novatik NATURA, ceea ce corespunde unei suprafețe de aproximativ 167 mp de acoperis în cazul Novatik NATURA WOOD și aproximativ 163 mp în cazul Novatik NATURA CLASSIC, Novatik NATURA SLATE și Novatik NATURA ROMAN. Dimensiunile unui palet de module sunt 1400 x 1080 mm, iar înălțimea este de 850 mm. Greutatea unui palet complet de module este de aproximativ 1014 kg.

> MANIPULARE

Modulele trebuie manipulate cu grijă pentru a se evita deteriorarea acoperii de suprafață. Dacă apar deteriorări minore, acestea pot fi remediate folosind kitul de retuș Novatik. În timpul manipulării sau montajului pot apărea cantități mici de rocă desprinsă din stratul superior al acoperirii (strat de uzură), fapt considerat normal, nefiind considerat un defect de fabricație. Novatik NATURA nu se montează la temperaturi sub +5 °C și în condiții de umezeală accentuată.

1 PALET:

350 MODULE
NOVATIK NATURA
GREUTATE 1014 KG
LUNGIME 1400 MM
LĂȚIME 1080 MM
ÎNĂLȚIME 850 MM

1 PALET ACOPERIRE:

CLASSIC/SLATE/ROMAN
163 MP
WOOD
167 MP

> UNELTE RECOMANDATE

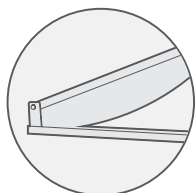

GHILOTINĂ

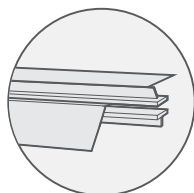

ABKANT

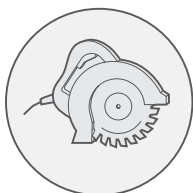

CIRCULAR
PENTRU METAL

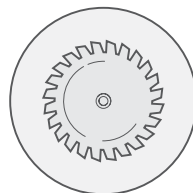

DISC CIRCULAR
METAL



CIOCAN



CLEȘTE DE
FĂLȚUIT

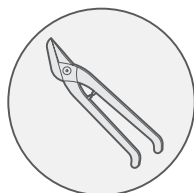

FOARFECĂ DE
TABLĂ

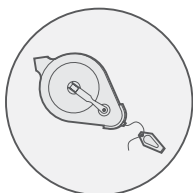

DISPOZITIV CU FIR
PENTRU TRASARE

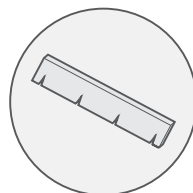

ȘABLON PENTRU
FIXARE ȘIPCĂ
ORIZONTALĂ

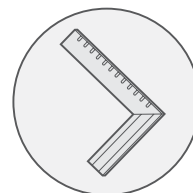

ECHER



RULETĂ



PISTOL DE
CUIE CU GAZ



ÎNCĂLȚĂMINTE PIELE
CU TALPĂ MOALE

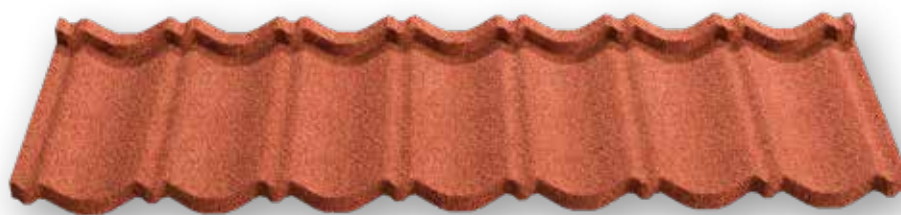

GAMĂ DE CULORI

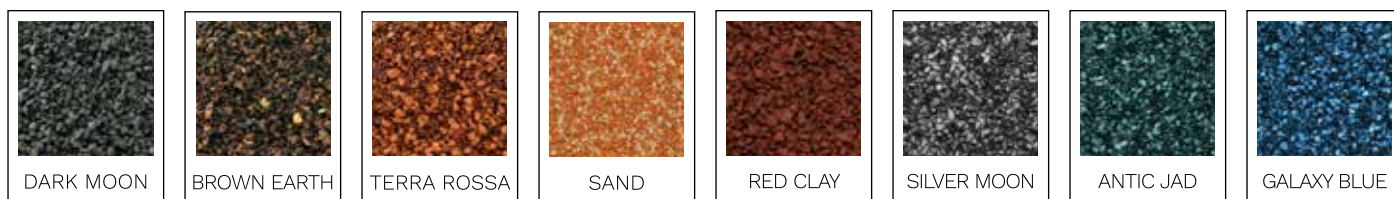

Modulele Novatik NATURA CLASSIC își păstrează versatilitatea și eleganța prin designul simetric și liniile curbe ale profilului. Așa cum însuși numele sugerează, longevitate și rezistență în timp, frumusețea atemporală a profilului Novatik NATURA CLASSIC reprezintă soluția ideală atunci când se dorește păstrarea stilului tradițional al acoperișului.



DATE TEHNICE

LUNGIME TOTALĂ	1340 mm
LUNGIME UTILĂ MODUL	1270 mm
LĂȚIME UTILĂ MODUL	370 mm
NUMĂR MODULE / MP	2.15 module
PANTĂ ACOPERIȘ	Min. 12°
GREUTATE / MP	6.23 kg/mp
DISTANȚĂ MONTAJ ȘIPCĂ SUPT	370 mm
TIP OȚEL/ GROSIME OȚEL	S280GD+AZ150 / 0.40 mm
PROTECȚIE ANTICOROZIVĂ	Strat de protecție ALZn 150 g/mp
FINISAJ TEXTURAT	Rășină acrilică + Rocă Vulcanică (Bazalt) + Lac protecție
GROSIME MAXIMĂ TOTALĂ	2.1 mm
GARANȚIE ESTETICĂ	20 ani
GARANȚIE TEHNICĂ	50 ani



Învelitori moderne cu un design minimalist, ce oferă aspectul plăcilor de ardezie, îmbinat perfect cu rezistența oțelului. Imaginea de ansamblu a acoperișului NATURA SLATE este atipică pentru țiglele metalice datorită designului modulelor ce permite crearea unei configurații care te duce cu gândul la învelitorile din plăci de ardezie. Acest profil plat se pretează atât plăcărilor verticale cât și acoperișurilor înclinate, reprezentând soluția ideală pentru construcțiile cu un design modern, contemporan, dar și pentru renovări. Învelitorile plate în culori neutre reprezintă principalele tendințe în arhitectura modernă, fiind ușor de integrat în proiectele contemporane.

GAMĂ DE CULORI



DARK MOON

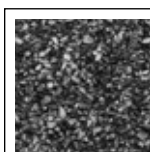

SILVER MOON

20

ANI

GARANȚIE
ESTETICĂ
ÎN SISTEM PRO-RATA

50

ANI

GARANȚIE
TEHNICĂ
ÎN SISTEM PRO-RATA

DATE TEHNICE

LUNGIME TOTALĂ	1310 mm
LUNGIME UTILĂ MODUL	1250 mm
LĂȚIME UTILĂ MODUL	370 mm
NUMĂR MODULE / MP	2.15 module
PANTĂ ACOPERIȘ	Min. 16°
GREUTATE / MP	6.23 kg/mp
DISTANȚĂ MONTAJ ȘIPCĂ SUPORT	370 mm
TIP OȚEL/ GROSIME OȚEL	S280GD+AZ150 / 0.40 mm
PROTECȚIE ANTICOROZIVĂ	Strat de protecție ALZn 150 g/mp
FINISAJ TEXTURAT	Rășină acrilică + Rocă Vulcanică (Bazalt) + Lac protecție
GROSIME MAXIMĂ TOTALĂ	2.1 mm
GARANȚIE ESTETICĂ	20 ani
GARANȚIE TEHNICĂ	50 ani

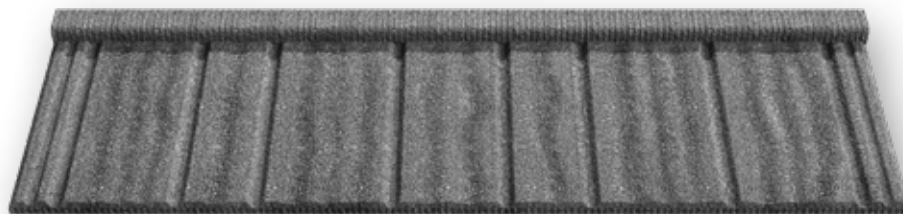

Acoperișul Novatik NATURA WOOD reinterpretează aspectul natural al șindrilei de lemn, prin tehnologii moderne, montaj simplu și rapid. Acoperirea cu rocă vulcanică redă farmecul natural și oferă un rezultat architectural deosebit oricărei construcții, fiind alegerea ideală pentru orice tip de locuință ce dorește să amintească de specificul acoperișurilor din șindrila de lemn. Lipsa întreținerii, spre deosebire de șindrilele tradiționale, face ca șindrila metalică Novatik NATURA WOOD să devină o soluție extrem de eficientă și economică.

GAMĂ DE CULORI



DARK MOON



BROWN EARTH

20

ANI

GARANȚIE
ESTETICĂ

ÎN SISTEM PRO-RATA

50

ANI

GARANȚIE
TEHNICĂ

ÎN SISTEM PRO-RATA

DATE TEHNICE

LUNGIME TOTALĂ	1375 mm
LUNGIME UTILĂ MODUL	1315 mm
LĂȚIME UTILĂ MODUL	370 mm
NUMĂR MODULE / MP	2.09 module/mp
PANTA ACOPERIȘ	Min. 16°
GREUTATE / MP	6.06 kg/mp
DISTANȚĂ MONTAJ ȘIPCĂ SUPORT	370 mm
TIP OȚEL/ GROSIME OȚEL	S280GD+AZ150 / 0.40 mm
PROTECȚIE ANTICOROZIVĂ	Strat de protecție ALZn 150 g/mp
FINISAJ TEXTURAT	Rășină acrilică + Rocă Vulcanică (Bazalt) + Lac protecție
GROSIME MAXIMĂ TOTALĂ	2.1 mm
GARANȚIE ESTETICĂ	20 ani
GARANȚIE TEHNICĂ	50 ani



GAMĂ DE CULORI



Designul special al profilului NATURA ROMAN oferă un farmec mediteranean unic, cu performanțe imbatabile și aspect desăvârșit. Arhitectura acoperișurilor mediteraneene presupune culori calde, naturale, pante line și curbe ample, atribute pe care Novatik NATURA ROMAN le-a redefinit printr-o soluție inteligentă și versatilă.

20
ANI
GARANȚIE
ESTETICĂ
ÎN SISTEM PRO-RATA

50
ANI
GARANȚIE
TEHNICĂ
ÎN SISTEM PRO-RATA

DATE TEHNICE

LUNGIME TOTALĂ	1320 mm
LUNGIME UTILĂ MODUL	1270 mm
LĂȚIME UTILĂ MODUL	370 mm
NUMĂR MODULE / MP	2.15 module
PANTA ACOPERIȘ	Min. 16°
GREUTATE / MP	6.23 kg/mp
DISTANȚĂ MONTAJ ȘIPCĂ SUPORT	370 mm
TIP OȚEL/ GROSIME OȚEL	S280GD+AZ150 / 0.40 mm
PROTECȚIE ANTICOROZIVĂ	Strat de protecție ALZn 150 g/mp
FINISAJ TEXTURAT	Rășină acrilică + Rocă Vulcanică (Bazalt) + Lac protecție
GROSIME MAXIMĂ TOTALĂ	2.1 mm
GARANȚIE ESTETICĂ	20 ani
GARANȚIE TEHNICĂ	50 ani



Consecvența în procesul de producție și dorința de a dezvolta noi stiluri de acoperiș ne-au impulsionat să introducem în gama țiglelor metalice cu acoperire de rocă vulcanică: profilul Novatik NATURA STONE. Am creat profilul Novatik NATURA STONE pentru a reinterpretă imaginea inconfundabilă a acoperișurilor tradiționale din piatră. Modulul Novatik NATURA STONE este realizat din oțel, protejat anticoroziv pe ambele fețe cu aliaj Aluminiu-Zinc, profilat prin presare și ulterior finisat cu rocă vulcanică, obținând astfel o rezistență superioară la coroziune, de până la 8 ori mai mare decât alte acoperișuri din oțel. Acoperișul Novatik NATURA STONE dă o notă extraordinară oricărei case, oferindu-i un look autentic, un design aparte și detaliile originale pe care le are un acoperiș tradițional din piatră.

CULOARE

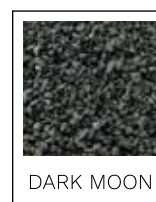

DARK MOON

20

ANI

GARANȚIE
ESTETICĂ
ÎN SISTEM PRO-RATA

50

ANI

GARANȚIE
TEHNICĂ
ÎN SISTEM PRO-RATA

DATE TEHNICE

LUNGIME TOTALĂ	1310 mm
LUNGIME UTILĂ MODUL	1250 mm
LĂȚIME UTILĂ MODUL	370 mm
NUMĂR MODULE / MP	2.15 module/mp
PANTĂ ACOPERIȘ	Min. 16°
GREUTATE / MP	6.23 kg/mp
DISTANȚĂ MONTAJ ȘIPCĂ SUPORT	370 mm
TIP OȚEL/ GROSIME OȚEL	S280GD+AZ150 / 0.40 mm
PROTECȚIE ANTICOROZIVĂ	Strat de protecție ALZn 150 g/mp
FINISAJ TEXTURAT	Rășină acrilică + Rocă Vulcanică (Bazalt) + Lac protecție
GROSIME MAXIMĂ TOTALĂ	2.1 mm
GARANȚIE ESTETICĂ	20 ani
GARANȚIE TEHNICĂ	50 ani

ACCESORII

Novatik
NATURA

WOOD
ROMAN
SLATE
CLASSIC
STONE

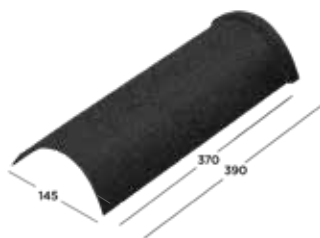

COAMĂ ROTUNDĂ

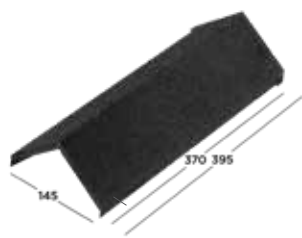

COAMĂ UNGHIULARĂ

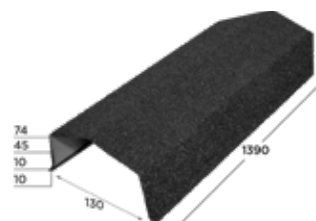

COAMĂ RECTANGULARĂ

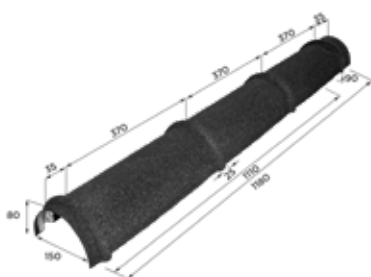

COAMĂ ROTUNDĂ 3 ELEMENTE

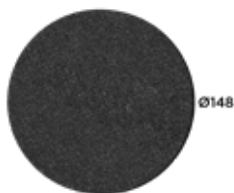

CAPAC COAMĂ ROTUNDĂ

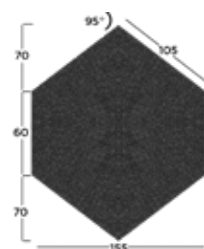

CAPAC COAMĂ UNGHIULARĂ



ȘORȚ DE COAMĂ (PROFIL ROMAN)

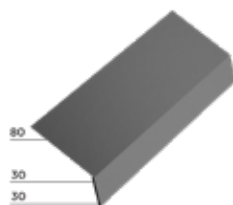

ȘORȚ PICURĂTOR

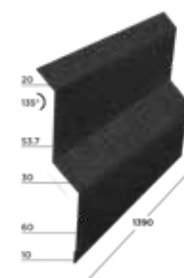

ELEMENT RACORD PERETE



DOLIE

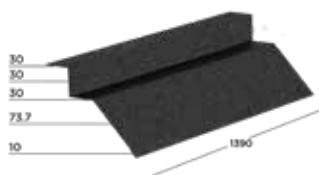

ȘORȚ DE STREĂȘINĂ

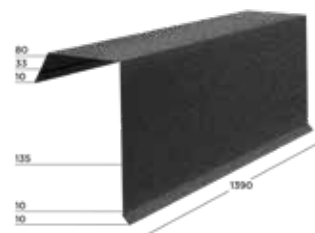

PAZIE

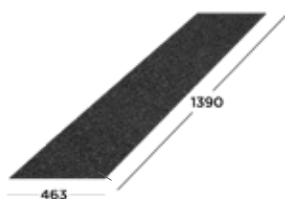

TABLĂ PLANĂ

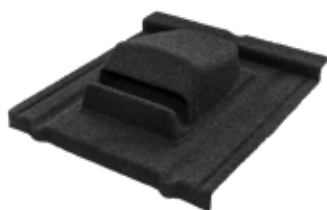

VENTILAȚIE DE CÂMP



VENTILAȚIE SANITARĂ



CUIE 1.5 KG / CUTIE



KIT RETUȘ



BANDĂ ETANȘARE ȘIPCĂ



MEMBRANĂ ANTICONDENS
NOVATIK 115, 140, 160



ELEMENT DE VENTILAȚIE ȘI
PROTEȚIE ÎMPOTRIVA PĂSĂRILOR

Novatik oferă un program complet de accesorii pentru acoperiș. Utilizarea corectă a accesoriilor asigură o ventilație și o etanșeitate perfectă acoperișului și completează aspectul estetic al acestuia.

MONTAREA ÎNVELITORILOR NOVATIK

>ÎNTOCMIREA PROCESULUI VERBAL DE PREDARE PRIMIRE AMPLASAMENT

PASUL 1

Înainte de întocmirea procesului verbal de predare primire amplasament, șeful punctului de lucru se va asigura că toți membrii echipei de montaj au fost instruiți conform normelor de protecție a muncii și au echipamentul de lucru și protecție corespunzător (salopete, pantofi protecție din piele cu talpă de cauciuc moale, cască de protecție alpinism utilitar, centură poziționare, centură complexă tip ham, sistem coborâtor cu auto-blocare, ochelari de protecție și cască antifonică pentru cei care lucrează cu echipamente electrice și pistol de cuie).

În procesul verbal se vor menționa toate diferențele de cotă față de proiectul inițial, eventualele defecte de montaj ale șarpantei, defectele de geometrie precum și modul cum vor fi soluționate aceste neconformități.

Procesul verbal va fi semnat și asumat de ambele părți.

>MONTAREA FOLIEI ANTICONDENS (FIG. 1)

PASUL 2

Primul rând de folie se va monta prin derulare în paralel cu streășina, lăsând în afara paziei de streășină cca. 3 cm de folie. Cei 3 cm de folie sunt necesari pentru eventualitatea în care sortul picurător este deplasat spre exterior pentru a permite montarea paziei de lemn la streășină. Următoarele rânduri, până se va ajunge la coamă, se vor derula suprapunându-se de fiecare dată pe lățimea marcajului tipărit pe folie. În lipsa marcajului, suprapunerile nu vor fi mai mici de 10 cm. În zona doliilor, pentru mai multă siguranță și pentru a evita greșelile de suprapunere se va monta o fâșie continuă de folie cu lățimea de 75 cm (1/2 din lățimea rolei de folie) pe toată lungimea. Rândurile laterale de folie se vor suprapune peste această fâșie până la min 10 cm de axul doliei. Fixarea foliei se va face utilizând ciocanul cu capse. Capsele se vor fixa în dreptul căpriorilor pentru a putea fi acoperite de șipca verticală. În cazul doliilor, fixarea se va face în zona ce urmează a fi protejată de șipca de bordaj a doliei metalice.

ATENȚIE!

Fixarea foliei în alte zone decât cele indicate poate conduce la funcționare necorespunzătoare (infiltrații condens). În cazul acoperișurilor reci (cu strat de ventilare deasupra termoizolației) se va lăsa spațiu de ventilare în zona coamei.

>MONTAREA ȘIPCILOR VERTICALE

Șipca verticală are rolul de a asigura un spațiu de ventilare sub învelitoare. Înălțimea șipcii verticale poate fi între 25 și 50 mm. Șipcile mai groase măresc spațiul de ventilare, asigurând evacuarea mai eficientă a vaporilor ce traversează folia anticondens. Secțiunea minimă recomandată este de 25 mm X 50 mm.

Pentru o circulație bună a aerului, acesta trebuie să pătrundă la nivelul streșinii și să iasă la nivelul coamei prin spații neobstrucționate sau prin piese speciale de ventilare.

ATENȚIE!

Înainte de montarea șipcilor verticale, se vor monta direct pe astereală, sub folie, cârligele. Se vor monta jgheaburile și accesoriile aferente (îmbinări de jgheab, colțare, elemente de racord jgheab burlan) și după acestea șorțul picurător (fig. 4, 5, 6).

Șipca verticală se va monta peste folia anticondens în dreptul fiecărui căprior dinspre streășină spre coamă – vezi fig. 2. Înainte de a fi montate, pe șipcile verticale se fixează banda de etanșare șipcă Novatik. Banda de etanșare are rolul de a hidroizola perforațiile făcute de cuie sau șuruburi în folia anticondens, prevenind astfel infiltrațiile accidentale. Absența acestor șipci conduce la obturarea ventilării și totodată la reținerea condensului de către șipcile orizontale.

Aceeași dimensiune de șipcă se va folosi și pentru bordajul doliilor. Șipcile ce vor borda dolia se vor monta lăsând o distanță de 192 mm de fiecare parte a axei doliei.

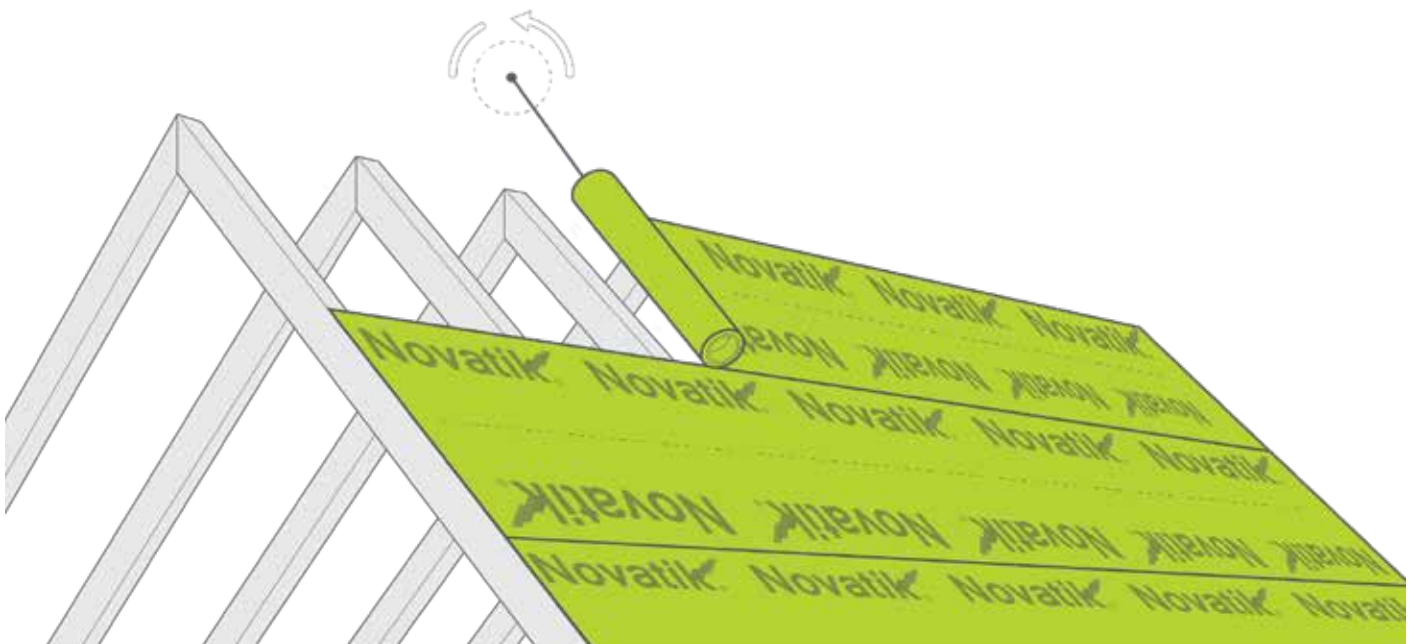

fig.1 MONTAREA FOLIEI

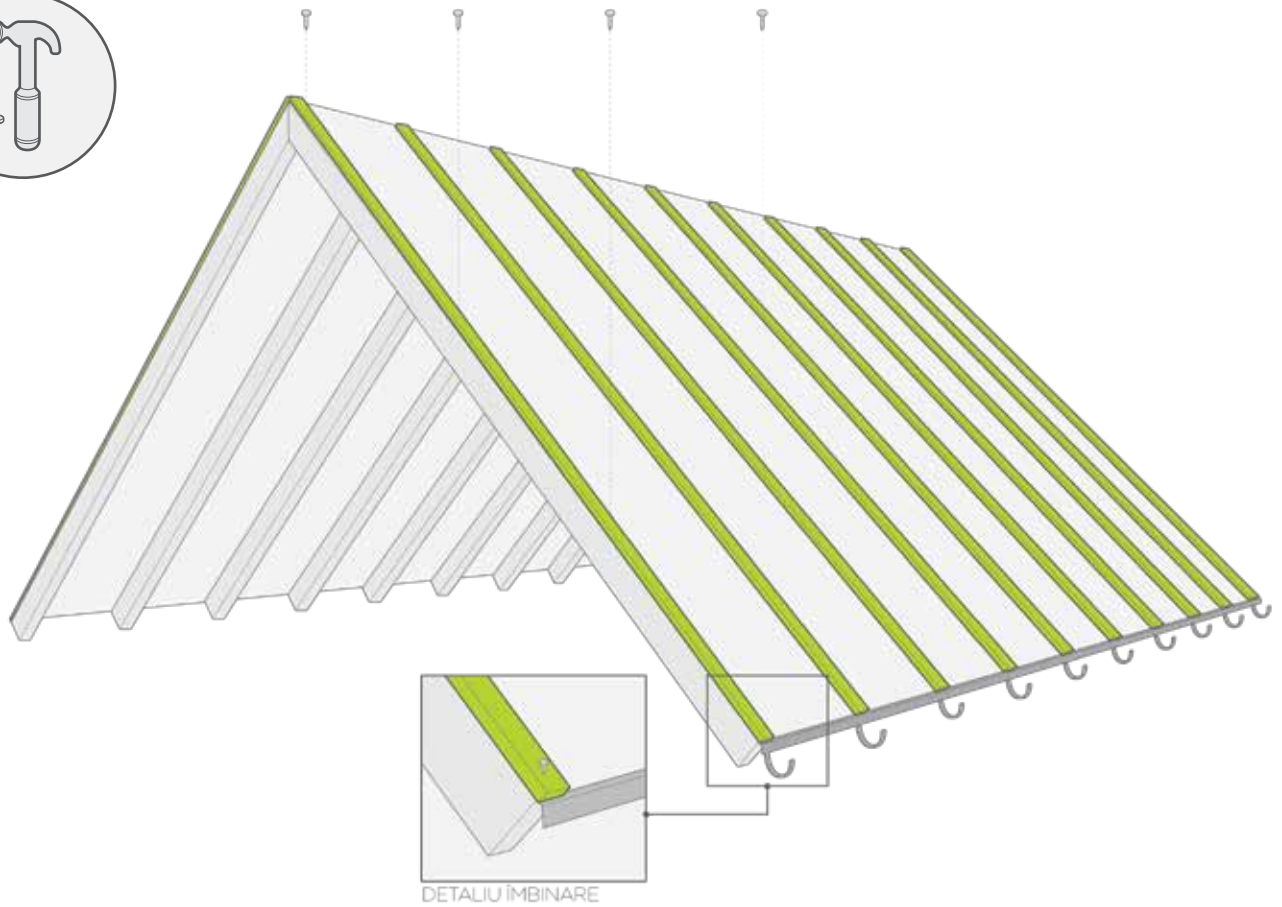

fig.2 MONTAREA ȘIPCILOR VERTICALE

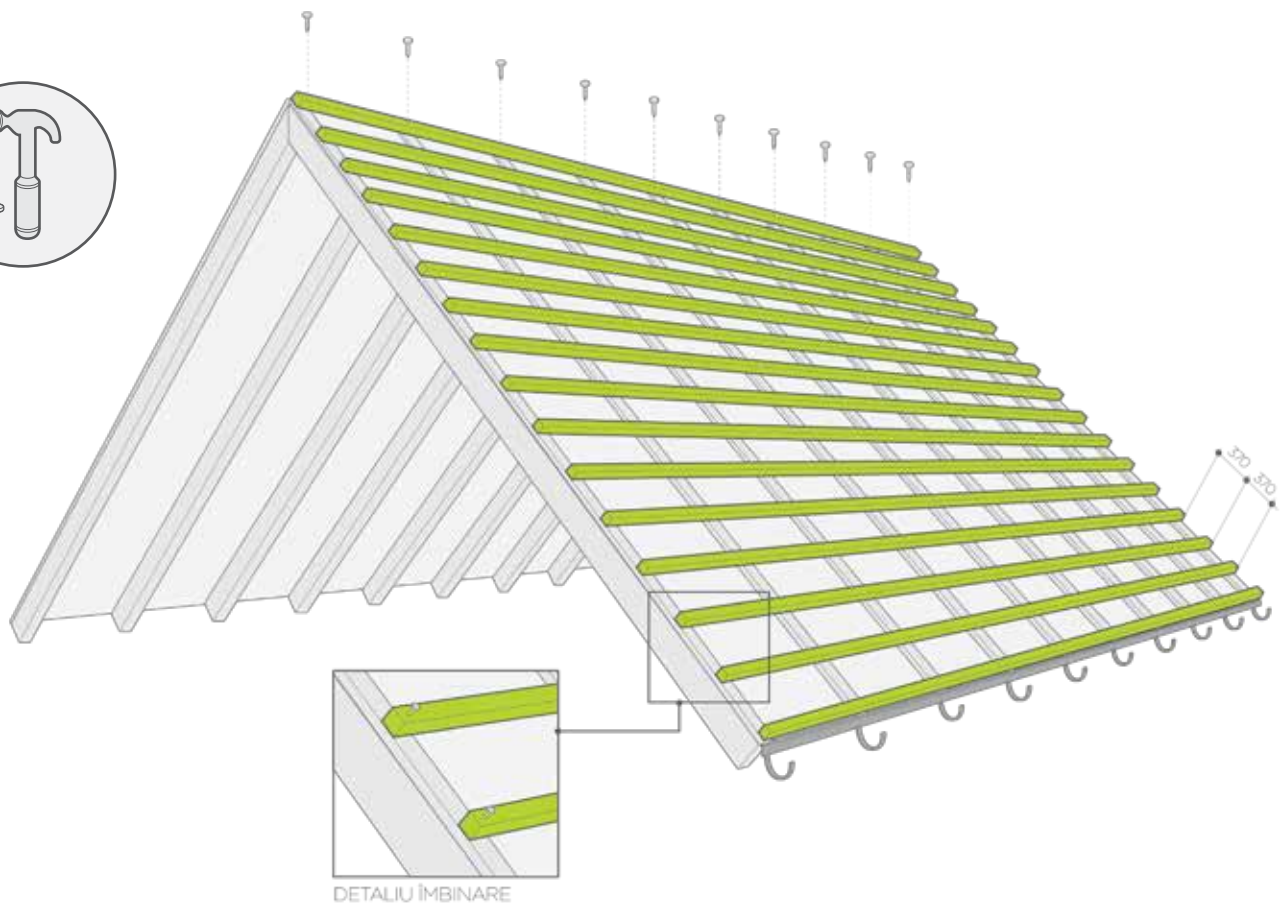

fig.3 MONTAREA ȘIPCILOR ORIZONTALE

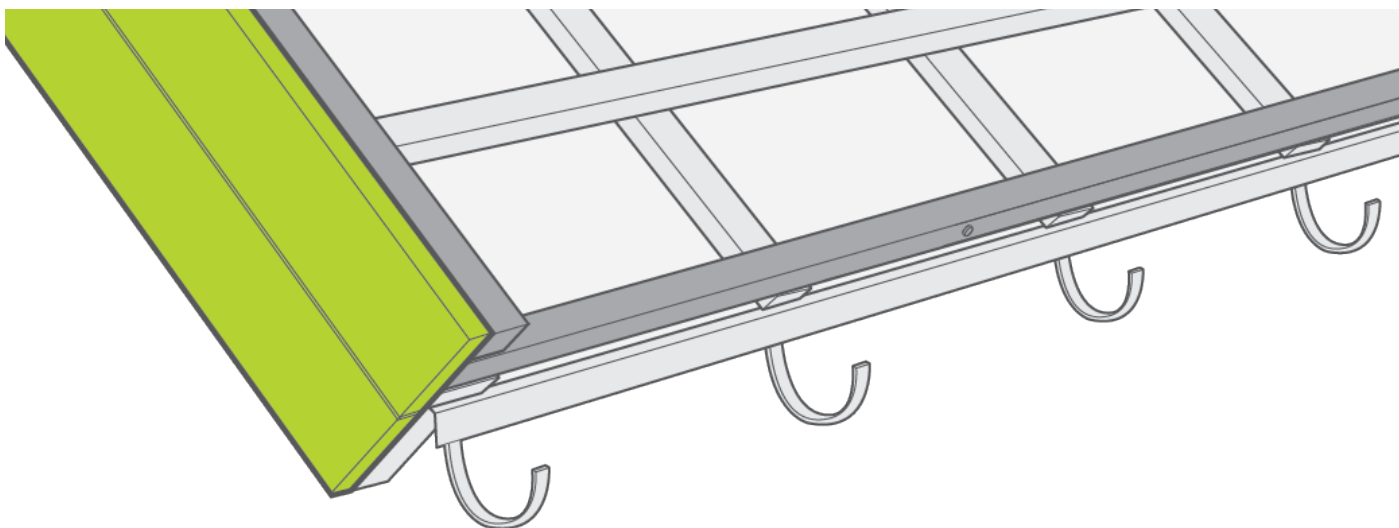

fig.4 MONTAREA ȘIPCILOR PENTRU ȘORȚ STREAȘINĂ ȘI PAZIE

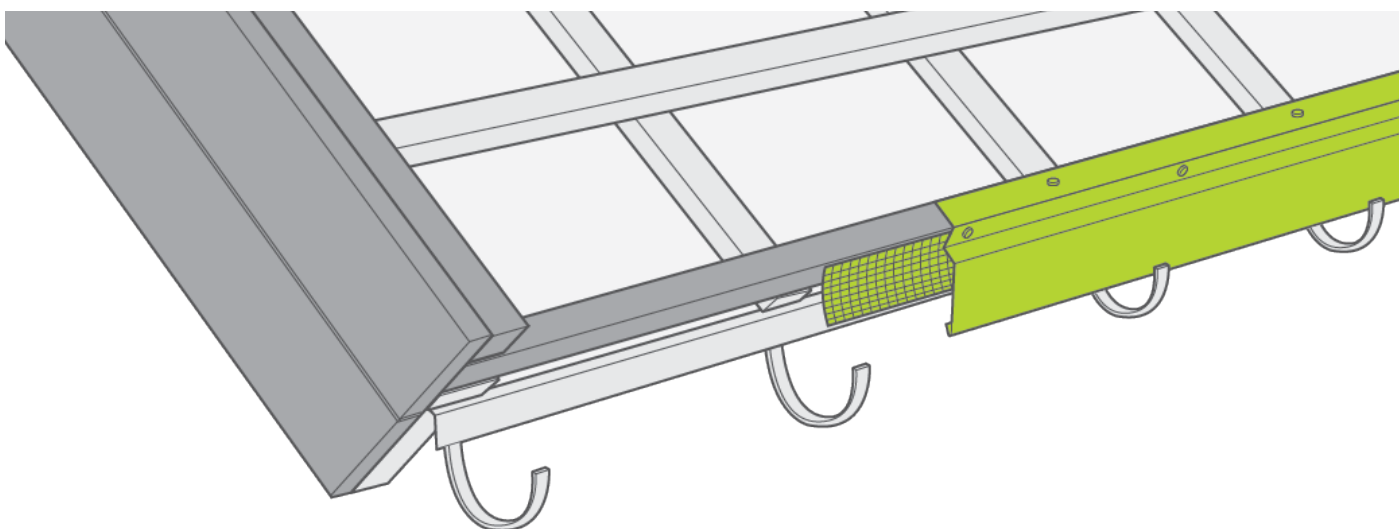

fig.5 MONTARE GRILĂ ANTIPĂSĂRI ȘI ȘORȚ DE STREAȘINĂ

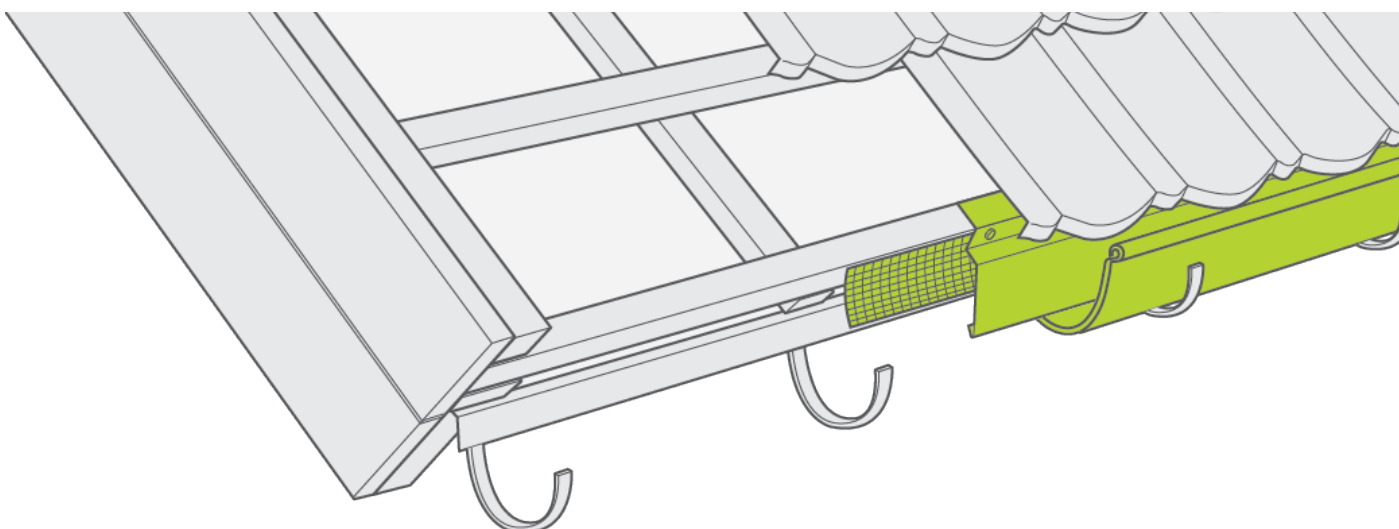

fig.6 DETALIU STREAȘINĂ CU ȘORȚ PICURĂTOR, GRILĂ ANTIPĂSĂRI ȘI ȘORȚ DE STREAȘINĂ

>MONTAJUL NOVATIK NATURA ROMAN ÎN ZONA DE STREAȘINĂ

În cazul profilului Novatik NATURA ROMAN, a doua șipcă orizontală din zona de streășină, se fixează la o distanță de 350 mm față de prima șipcă, asigurând astfel protecția necesară împotriva eventualelor infiltrații cauzate de ploile însoțite de vânt sau a viscolului. În această situație, fixarea primului modul în zona de streășină se va realiza în dreptul primei șipci, perpendicular pe suprafața modului de țiglă, fiind obligatorie acoperirea cuiului cu kit de rețuș. (fig. 7)

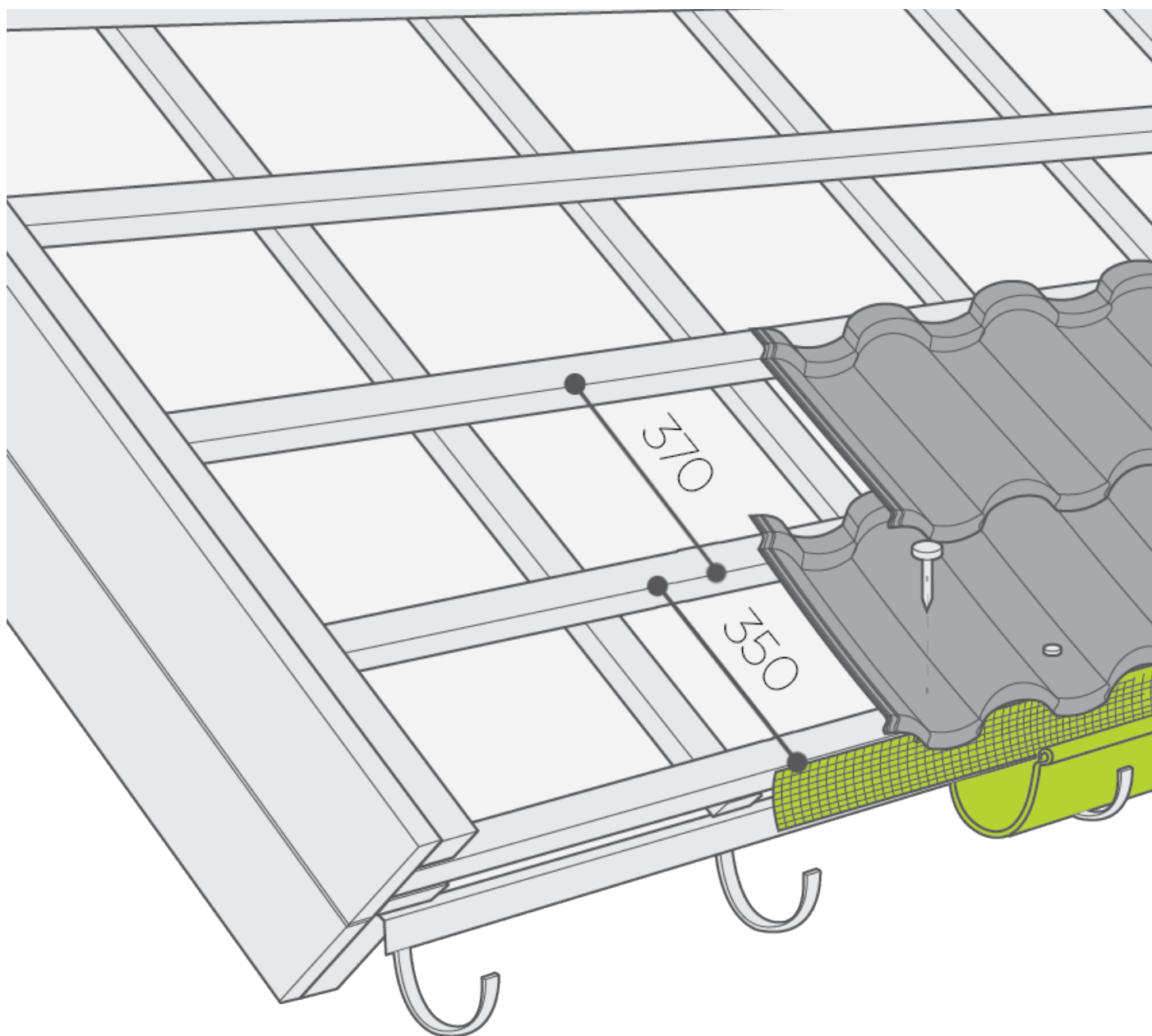

fig.7 MONTAREA ȘIPCILOR ORIZONTALE

>MONTAREA ȘIPCILOR VERTICALE - VARIANTĂ ALTERNATIVĂ

PASUL 3.1

SUCCESIUNE A ETAPELOR DE MONTAJ (fig. 8)

1. Șorț picurător
2. Folie anticondens
3. Șipcă verticală
4. Grilă antipăsări
5. Cârligi drenaj
6. Șipcă orizontală
7. Jgheab
8. Șorț de streășină
9. Modul țiglă metalică

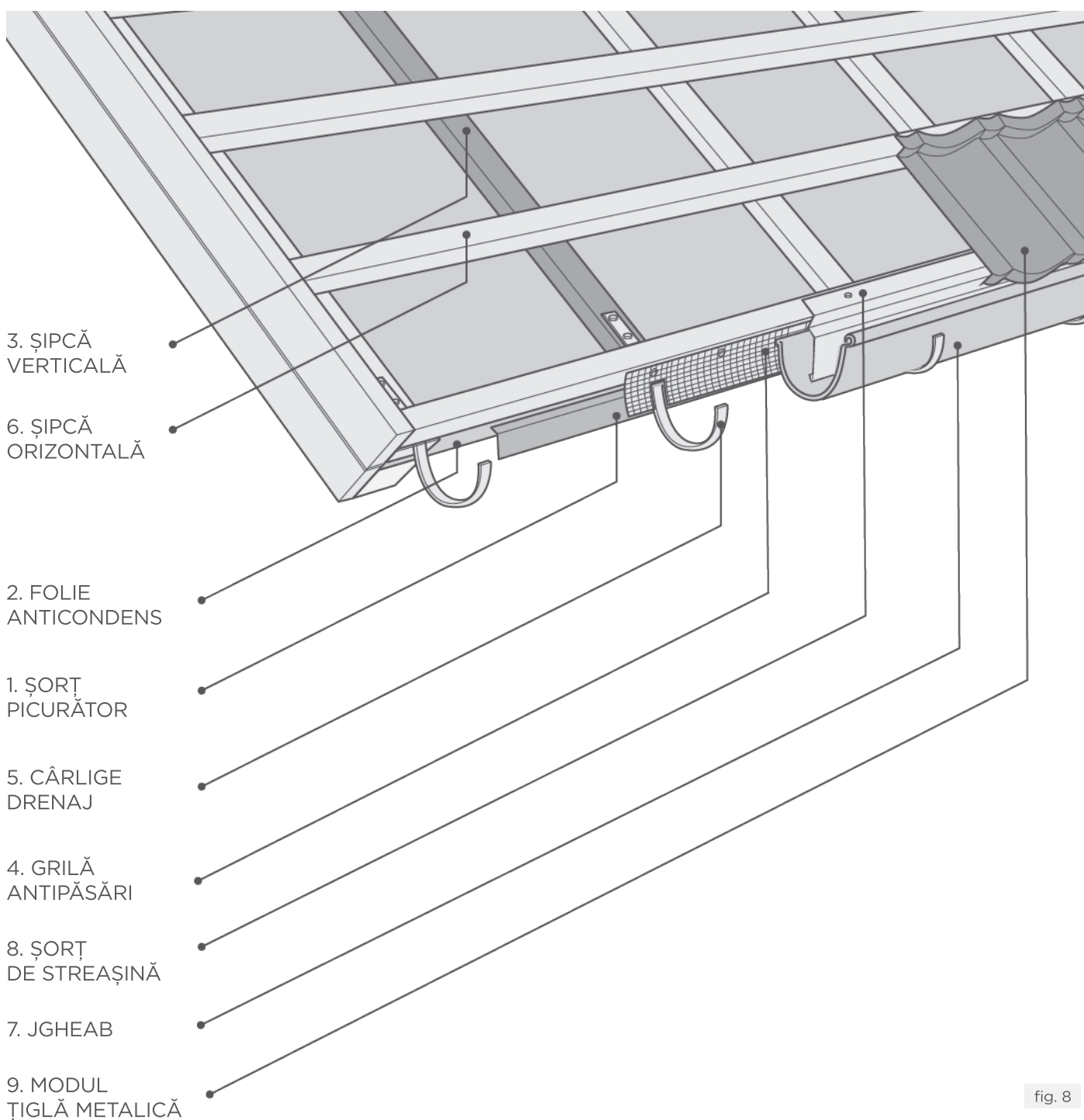

fig. 8

>MONTAREA DOLIILOR

Montarea doliilor se realizează de jos în sus cu suprapuneri de minim 100 mm. Fixarea acestora se face pe șipcile de bordaj cu ajutorul unor agrafe realizate din tablă. (fig. 9, 10, 11)

PASUL 4

fig.9 MONTAREA DOLIEI
ȘI A ȘIPCILOR ORIZONTALE

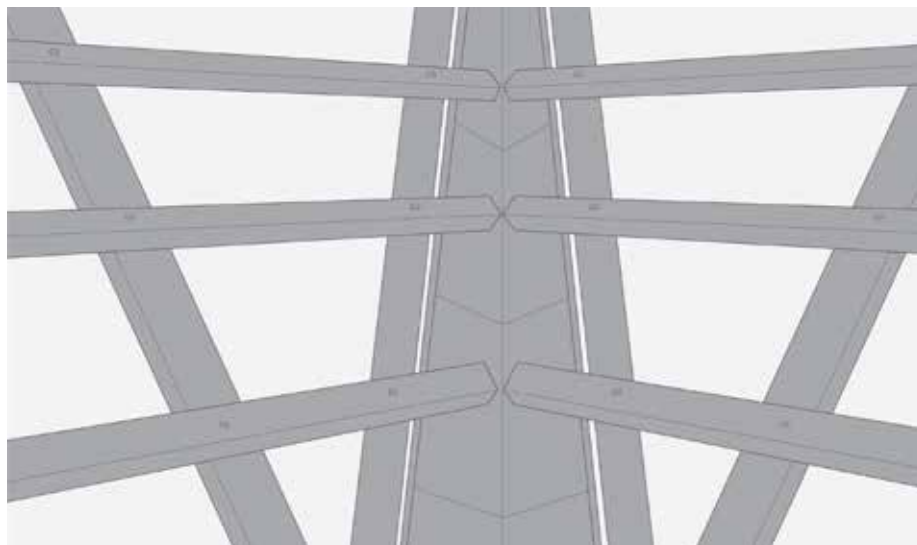

fig.10 TRASAREA ȘIPCILOR
ORIZONTALE

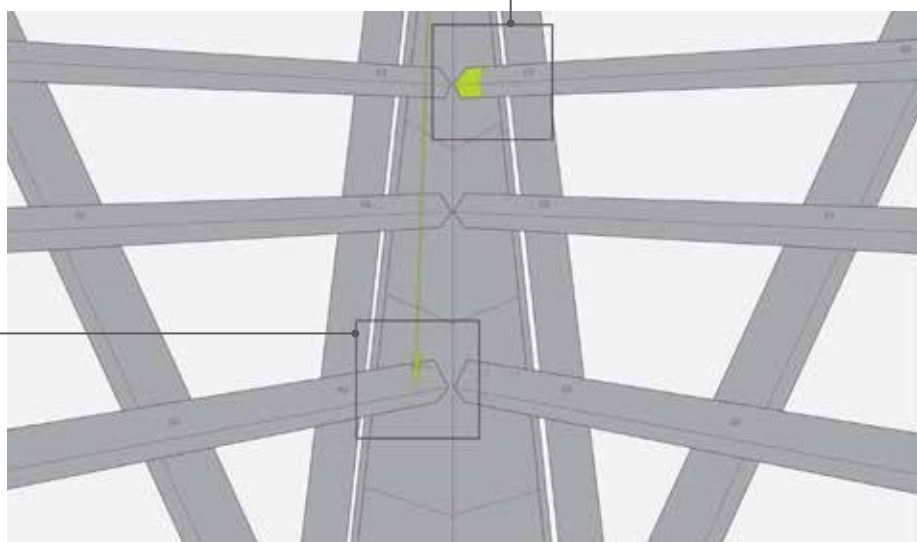
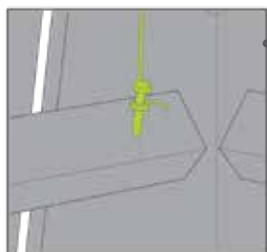
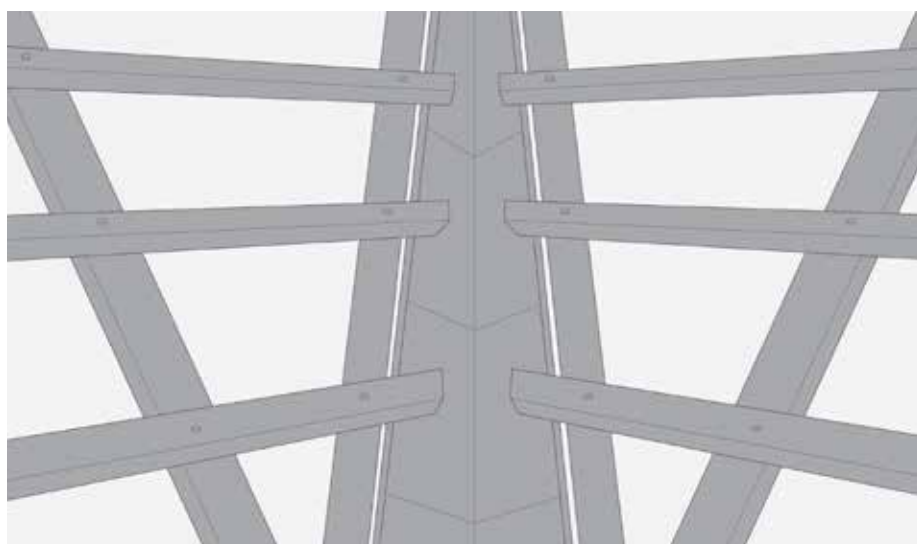

fig.11 TĂIEREA ȘIPCILOR
ORIZONTALE



> MONTAREA ȘIPCILOR ORIZONTALE

Șipcile orizontale au rolul de a susține modulele de țiglă și de a permite fixarea acestora. Acestea pot avea secțiunea de 40 mm X 50 mm sau 50 mm X 50 mm și se montează dinspre streșină spre coamă menținând distanța de 370 mm, măsurați de la partea de jos a șipcilor (fig. 3, 12).

Dacă suprafața ce urmează a fi acoperită este încadrată de dolii sau de o dolie și o pazie, șipca orizontală se va monta de sus în jos reducând pierderile tehnologice (care pot fi uneori substanțiale). Aceeași regulă se va aplica și la suprafețele ce necesită colectarea apei în pânjie de drenaj.

PASUL 5

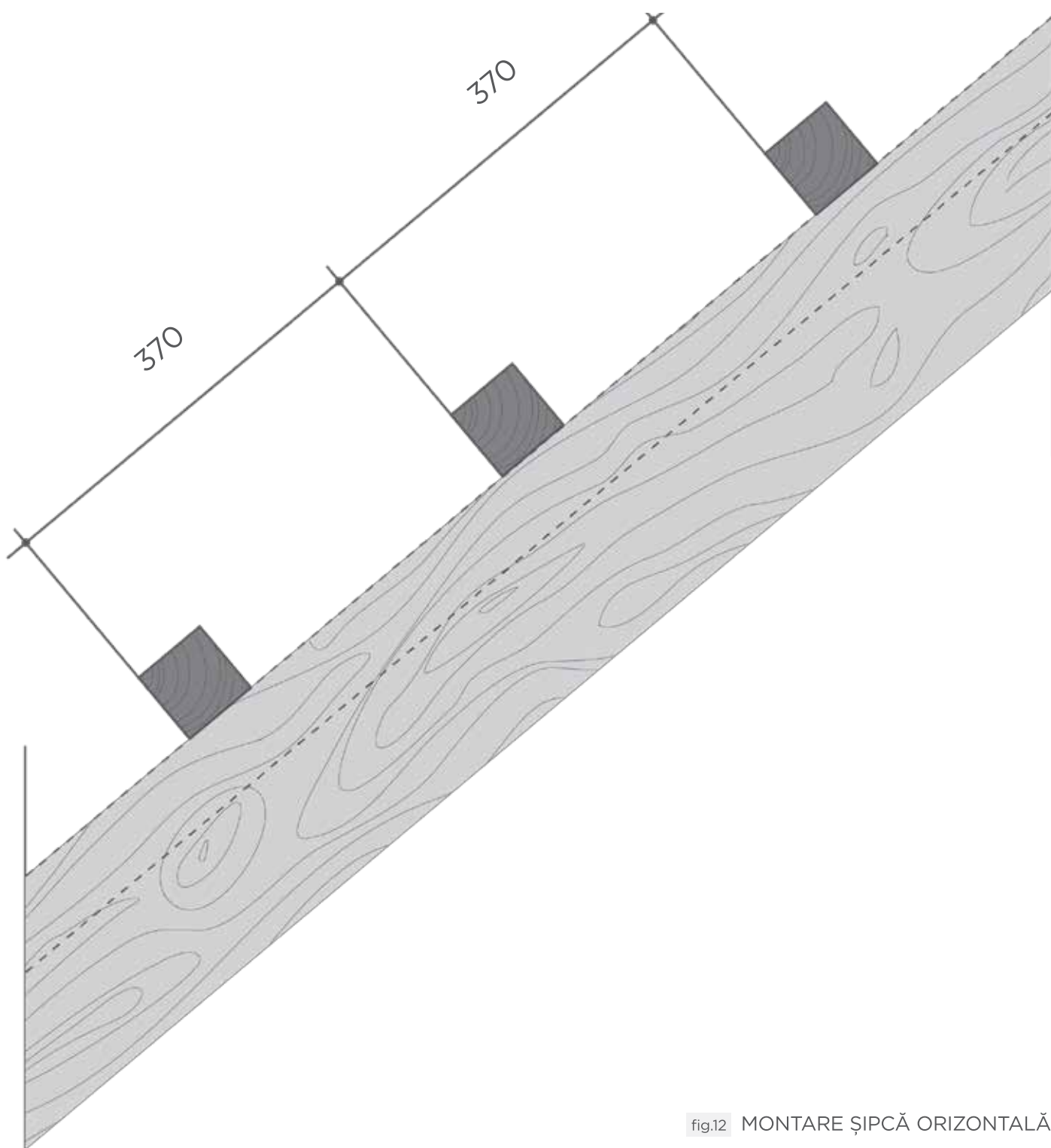

fig.12 MONTARE ȘIPCĂ ORIZONTALĂ

> MONTAREA ȘIPCILOR SUPLIMENTARE

Acestea pot avea secțiunea de 40 mm X 50 mm sau 50 mm X 50 mm (fig. 13, 14, 15, 16).

PASUL 6

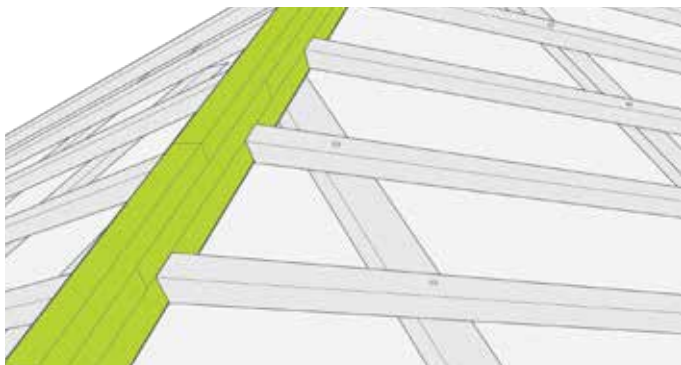

fig.13 MONTAREA ȘIPCILOR PENTRU COAMA OBLICĂ

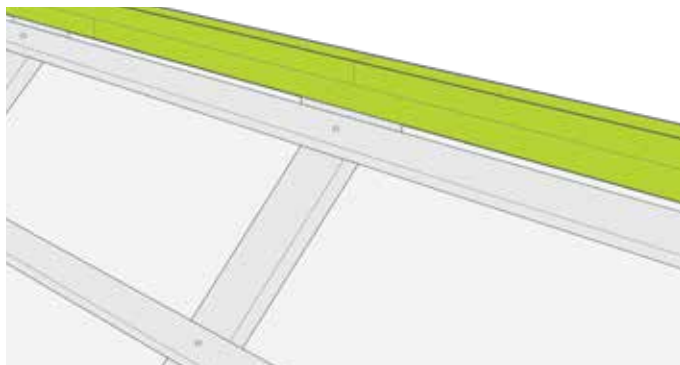

fig.14 MONTAREA ȘIPCILOR PENTRU COAMA ORIZONTALĂ

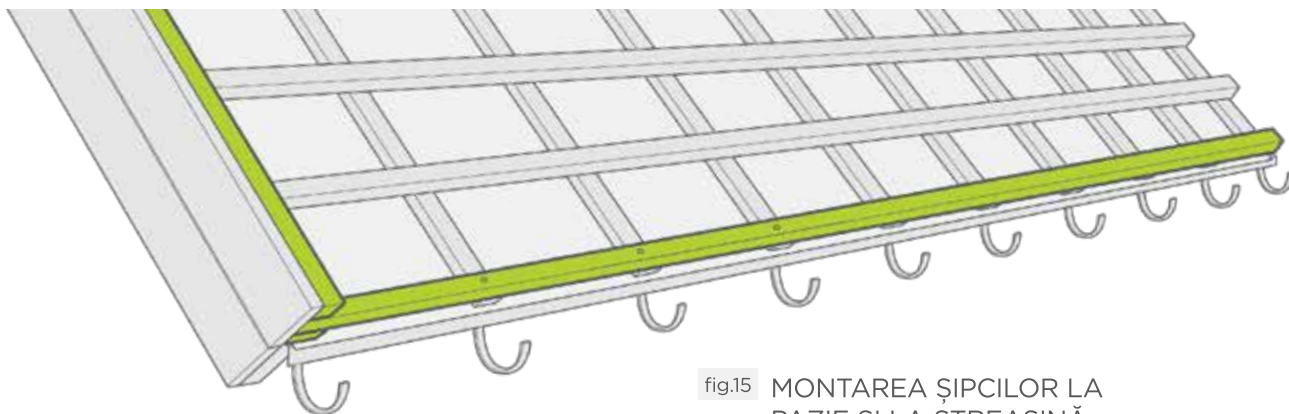

fig.15 MONTAREA ȘIPCILOR LA PAZIE ȘI LA STEAȘINĂ

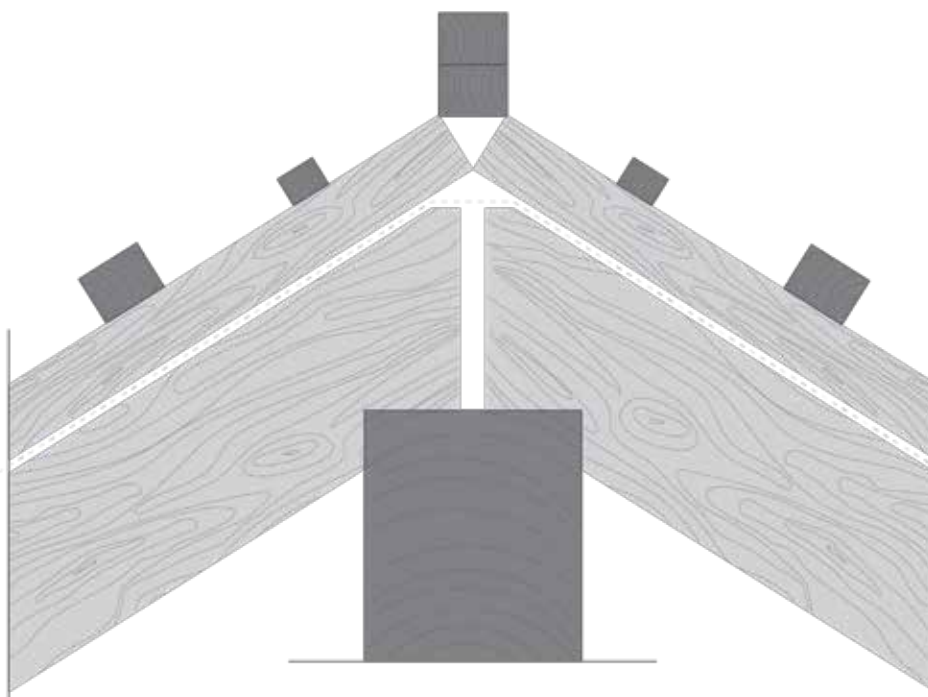

fig.16 MONTAREA ȘIPCILOR LA COAMA ORIZONTALĂ - SECȚIUNE

> MONTAREA MODULELOR DE ȚIGLĂ

Se poziționează modulele pe al doilea rând din zona de coamă (vezi fig. 17 și fig. 18) și se fixează ca în fig. 19 și fig. 20. Următoarele rânduri se vor fixa utilizând un ciocan pentru cuie sau pistolul de cuie.

PASUL 7

În cazul Novatik NATURA CLASSIC și Novatik NATURA WOOD, suprapunerea modulelor se poate realiza atât spre stânga (vezi fig. 21, 24) cât și spre dreapta, dar se realizează într-un singur sens pe fiecare suprafață în parte. Recomandată este îmbinarea modulelor spre stânga. În cazul Novatik NATURA SLATE, suprapunerea se poate realiza doar spre dreapta (vezi fig. 22). În cazul Novatik NATURA ROMAN, suprapunerea se poate realiza doar spre stânga (fig. 23). Pentru siguranța suplimentară a montatorilor, se recomandă să nu pășească sau să lucreze pe acoperiș atunci când acesta este ud.

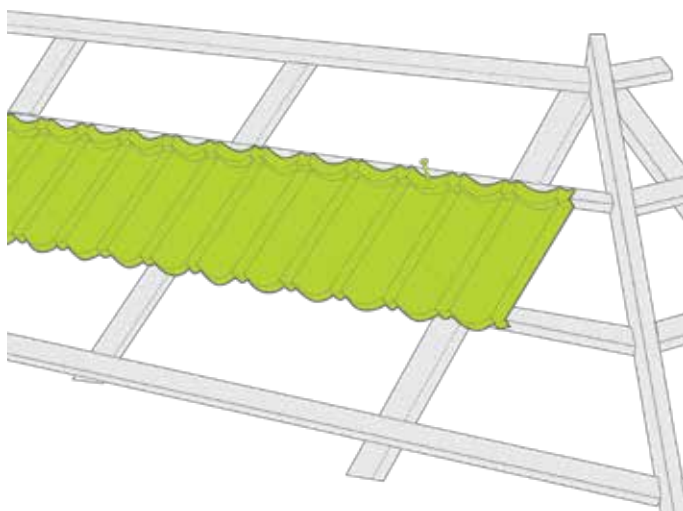

fig.17 FIXAREA RÂNDULUI 2 DIN ZONA DE COAMĂ

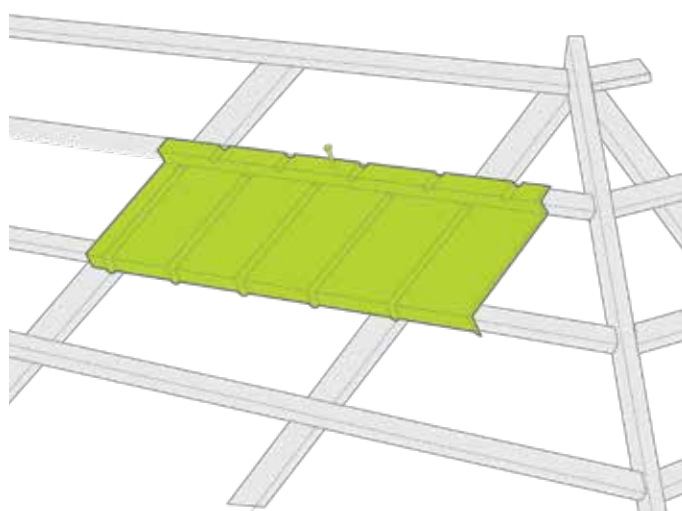

fig.18 FIXAREA RÂNDULUI 2 DIN ZONA DE COAMĂ

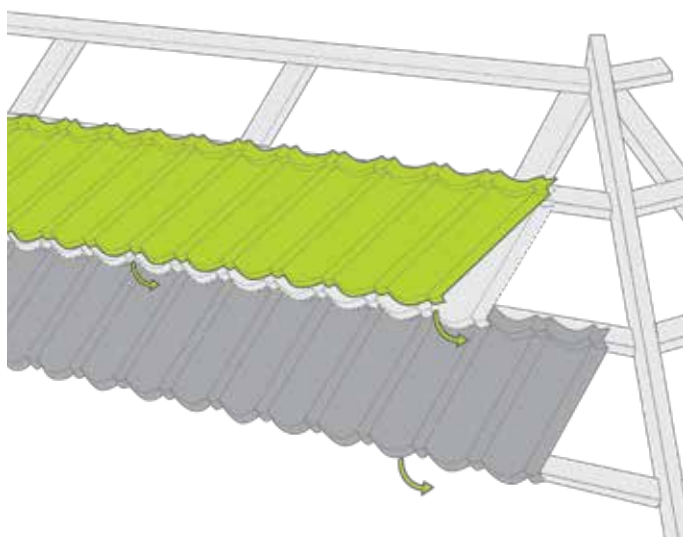

fig.19 SUPRAPUNEREA RÂNDURILOR

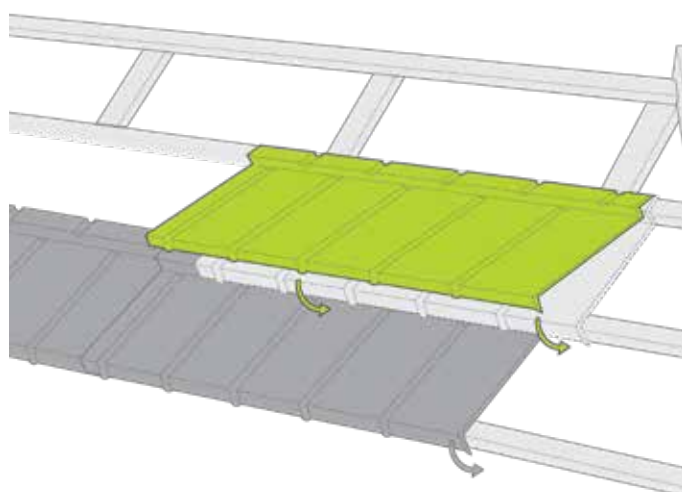

fig.20 SUPRAPUNEREA RÂNDURILOR

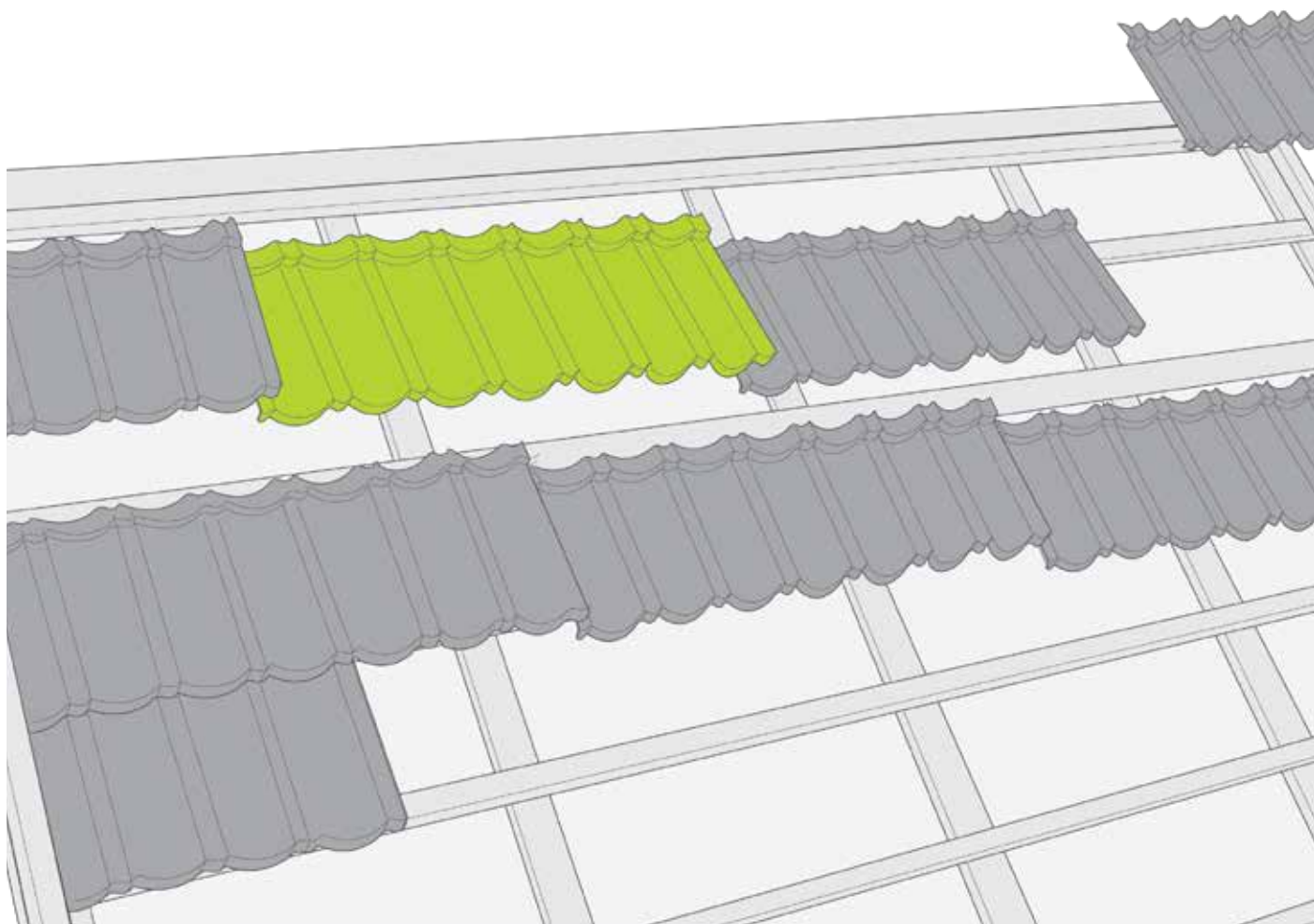

fig.21 MONTAREA INTERCALATĂ A MODULELOR

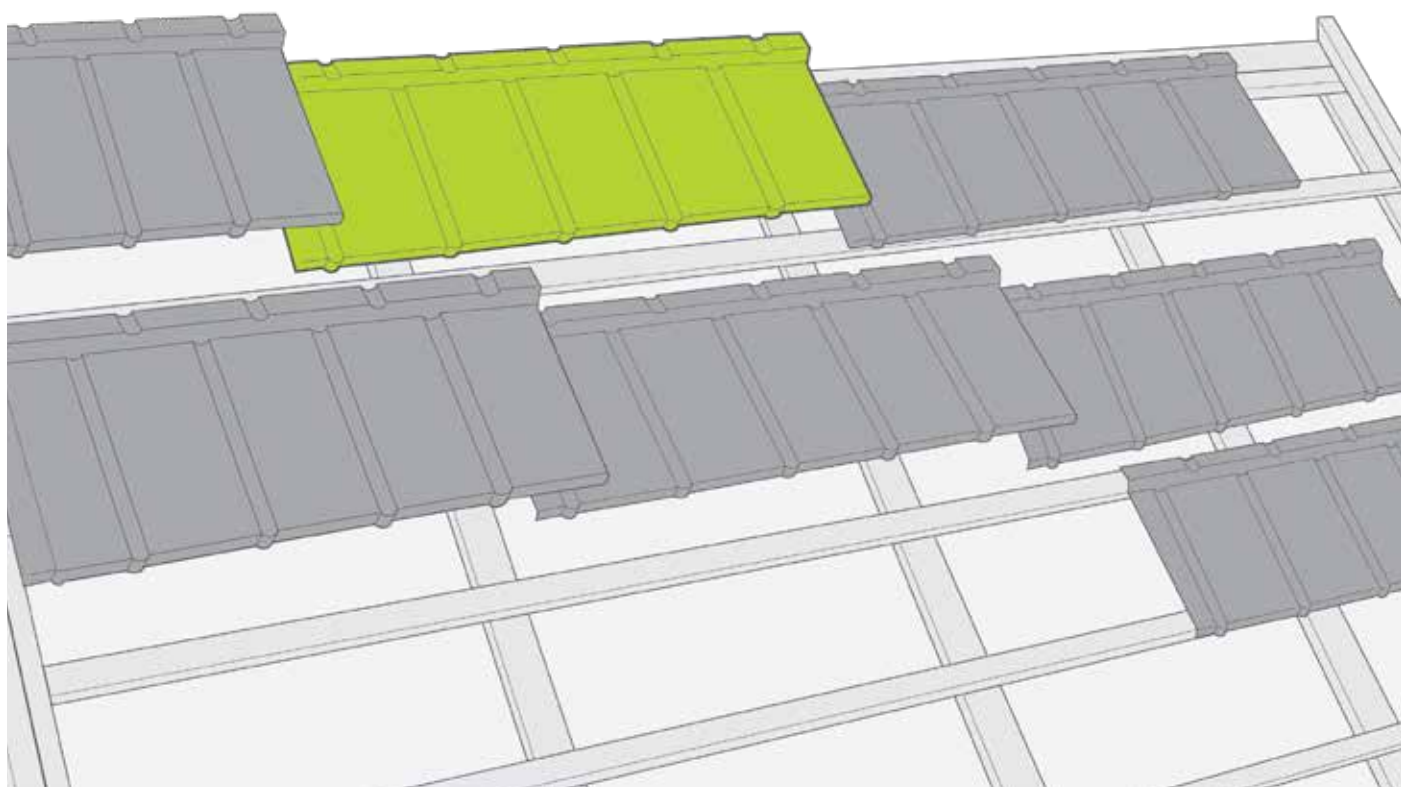

fig.22 MONTAREA INTERCALATĂ A MODULELOR

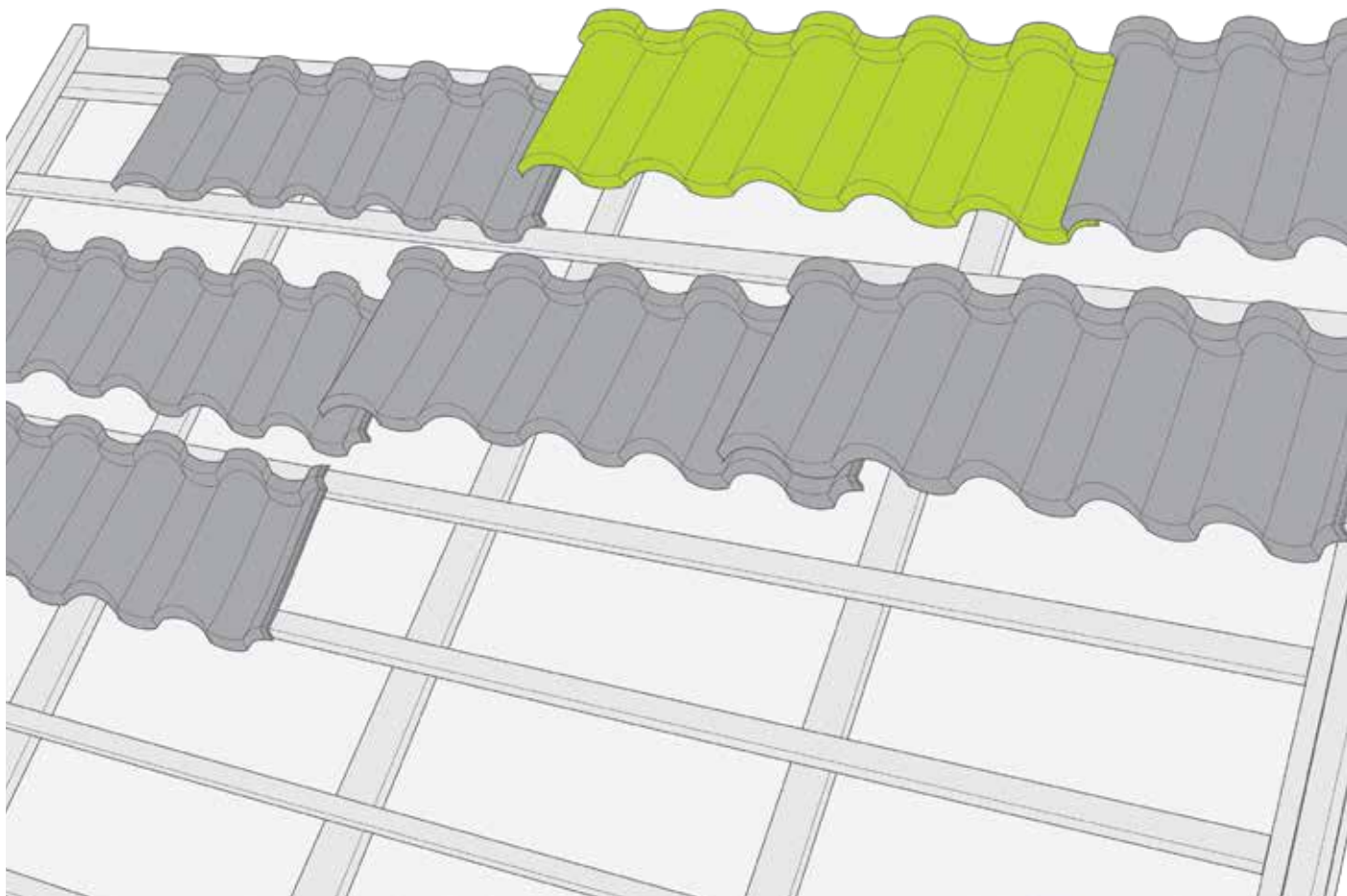

fig.23 MONTAREA INTERCALATĂ A MODULELOR

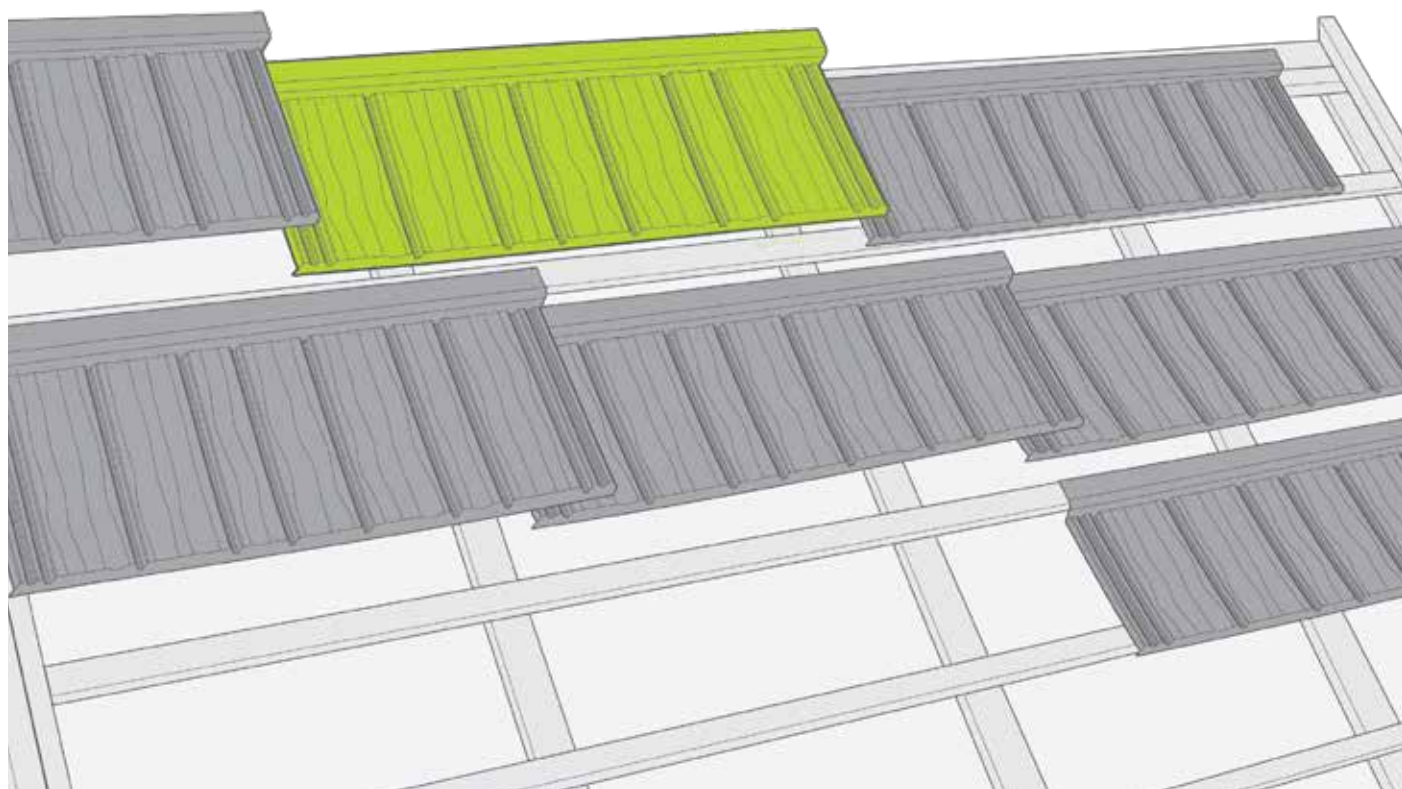

fig.24 MONTAREA INTERCALATĂ A MODULELOR

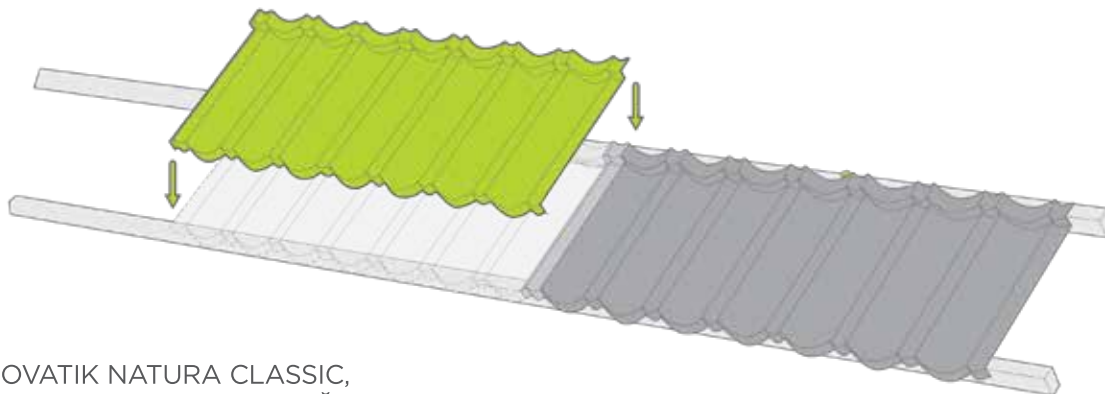

fig.25 NOVATIK NATURA CLASSIC,
SUPRAPUNERE LATERALĂ



FIXAREA MANUALĂ

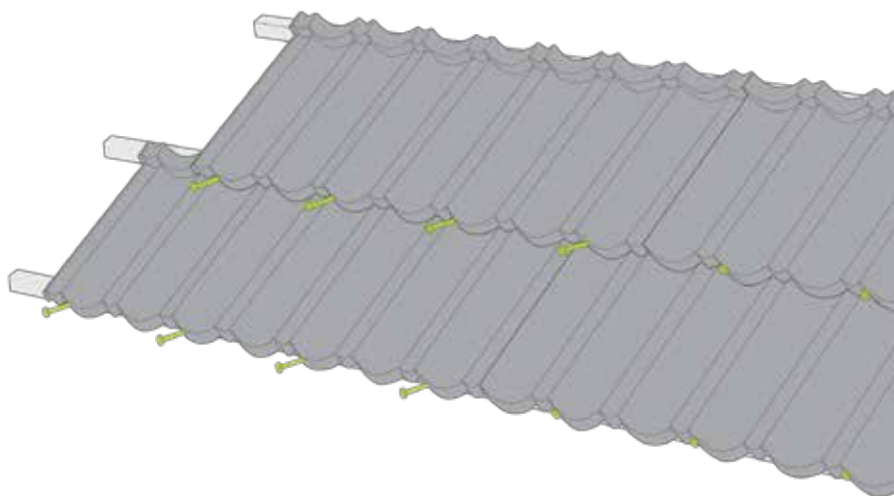
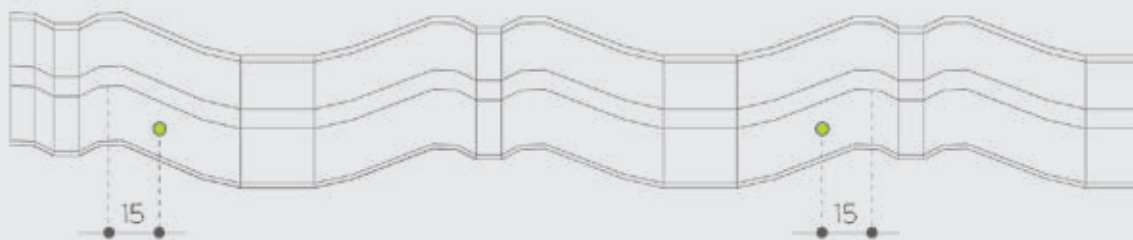

fig.26 NOVATIK NATURA CLASSIC - PUNCTE DE FIXARE A CUIELOR



Cuiul se bate la distanța de 15 mm de axul indicat în stânga sau în dreapta.

fig.27 NOVATIK NATURA CLASSIC, POZIȚIONAREA CUIULUI DE FIXARE

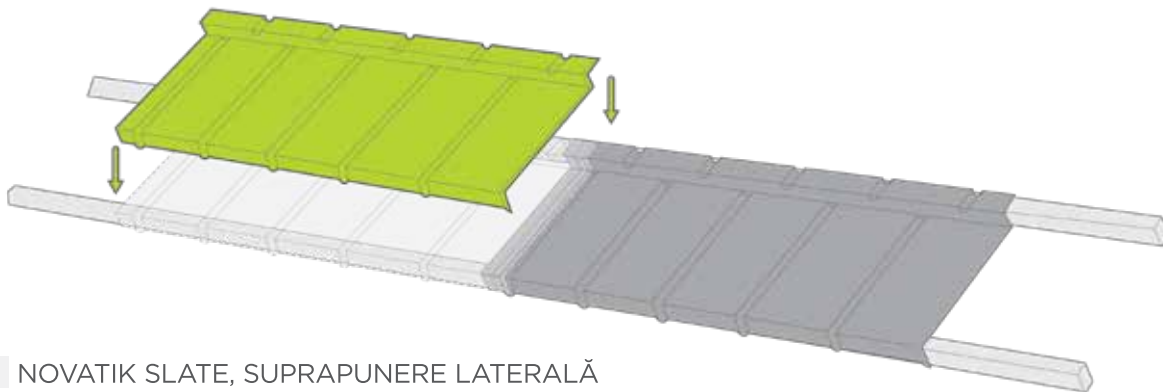

fig.28 NOVATIK SLATE, SUPRAPUNERE LATERALĂ



FIXAREA MANUALĂ

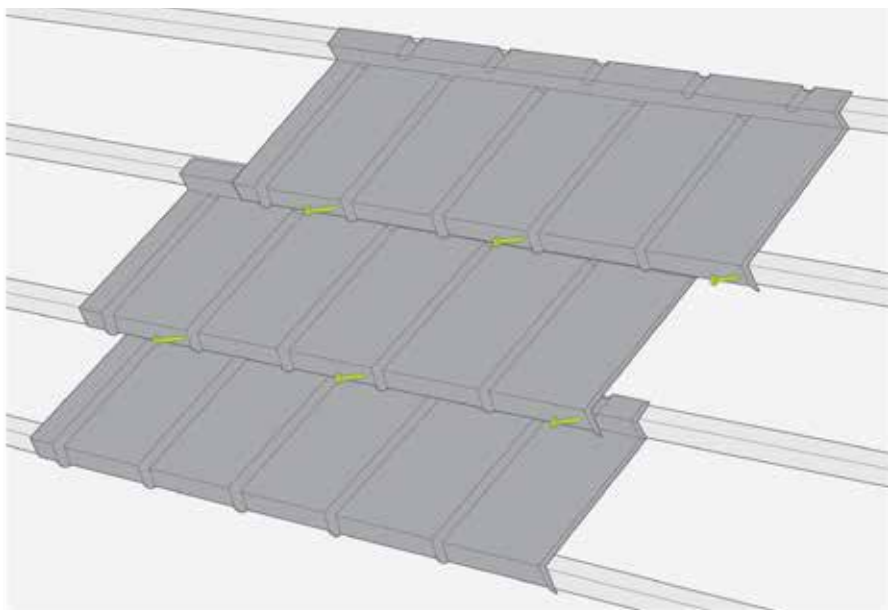

fig.29 NOVATIK NATURA SLATE - PUNCTE DE FIXARE A CUIELOR



Cuiul se bate la distanța de 20-30 mm, față de începutul ondulei mici.

fig.30 NOVATIK NATURA SLATE, POZIȚIONAREA CUIULUI DE FIXARE

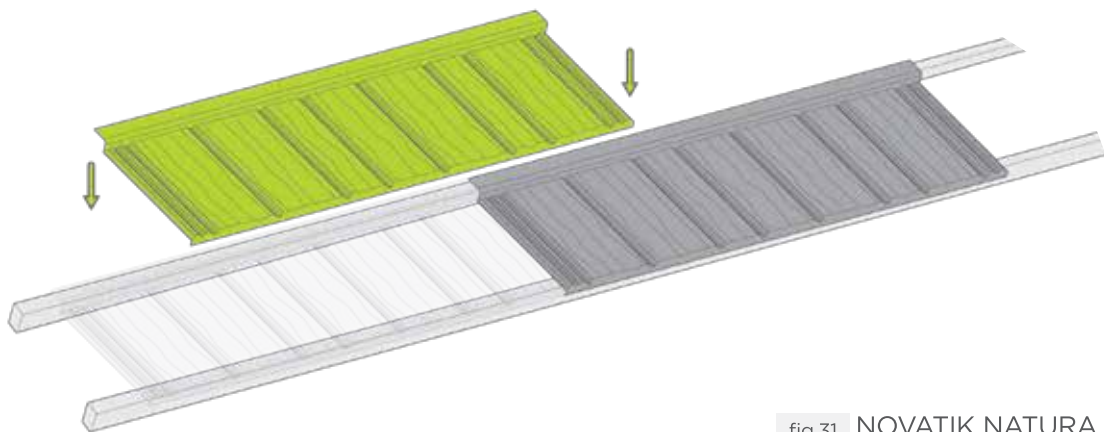

fig.31 NOVATIK NATURA WOOD,
SUPRAPUNERE LATERALĂ



FIXAREA MANUALĂ



fig.32 NOVATIK NATURA WOOD - PUNCTE DE FIXARE A CUIELOR

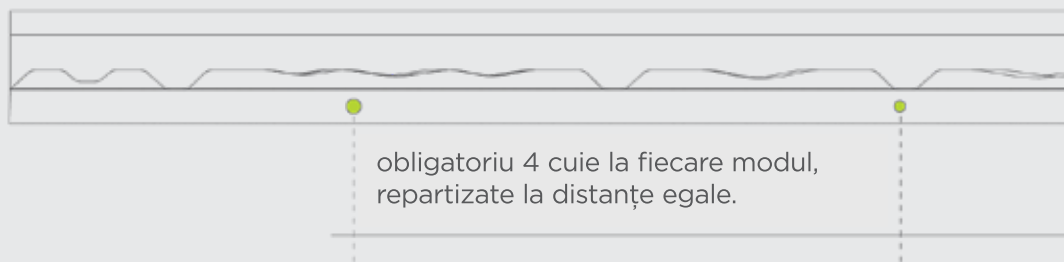

obligatoriu 4 cuie la fiecare modul,
repartizate la distanțe egale.

fig.33 NOVATIK NATURA WOOD, POZIȚIONAREA CUIULUI DE FIXARE

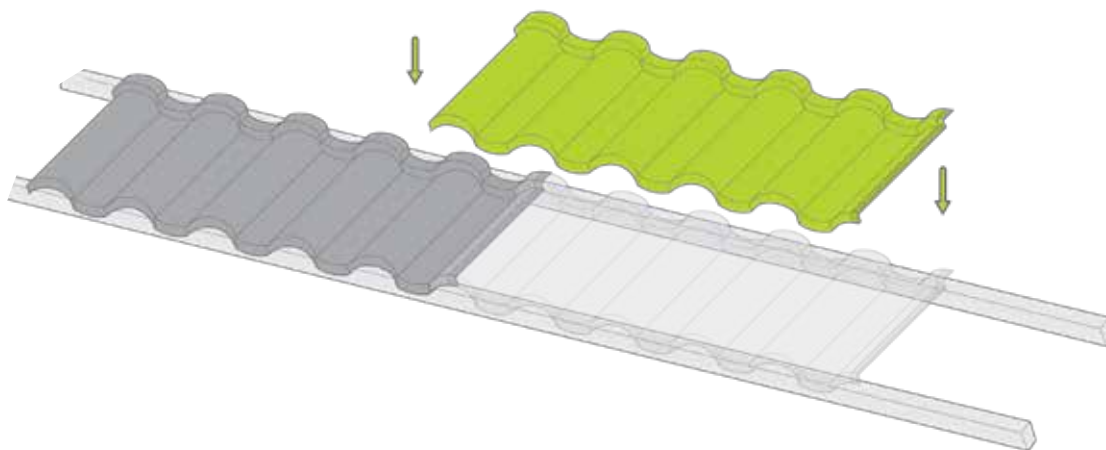

fig.34 NOVATIK ROMAN, SUPRAPUNERE LATERALĂ



FIXAREA MANUALĂ

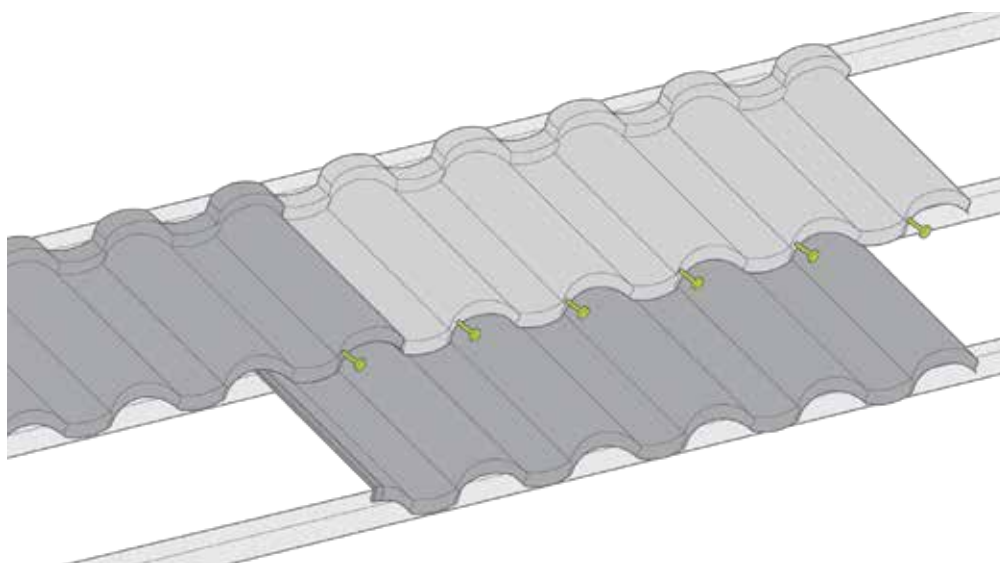
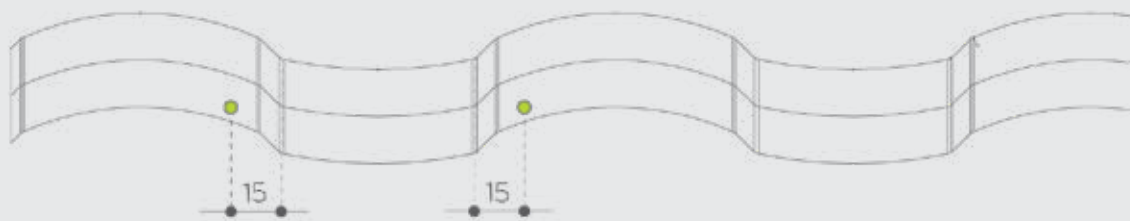

fig.35 NOVATIK NATURA ROMAN - PUNCTE DE FIXARE A CUIELOR



Cuiul se bate la distanța de 15 mm de unde începe curbura ondulei, în stânga sau în dreapta.

fig.36 NOVATIK NATURA ROMAN, POZIȚIONAREA CUIULUI DE FIXARE

Fracțiile de module folosite în zona coamelor, paziilor, a racordurilor la perete se vor fălțui în sus cca. 40-50 mm (fig. 37; 41; 42; 43; 44; 45; 46) și în jos în cazul doliilor (fig. 38).

Fracțiile de modul utilizate trebuie să conțină cel puțin o țiglă întreagă pentru o fixare corespunzătoare. Falțurile se vor executa cu ajutorul abkantului, cleștilor de fălțuit și a ciocanului de cauciuc.

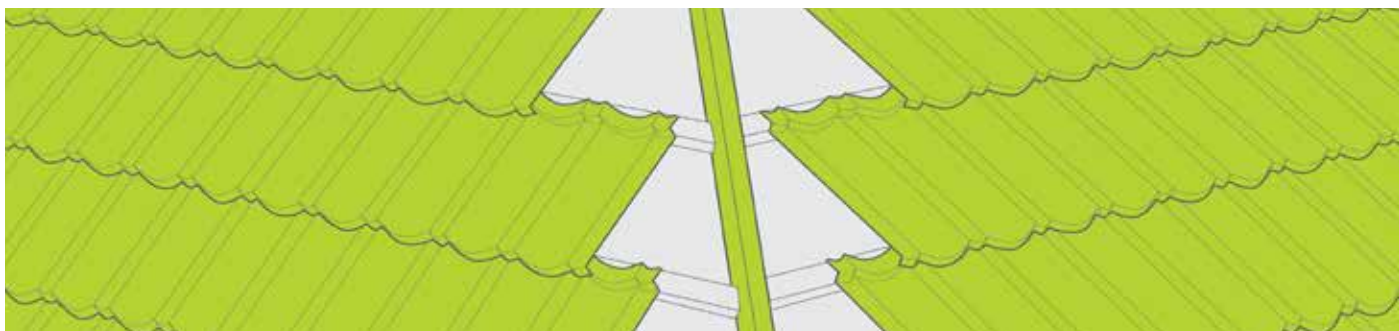

fig.37 MONTAREA MODULELOR ÎN ZONA COAMEI OBLICE

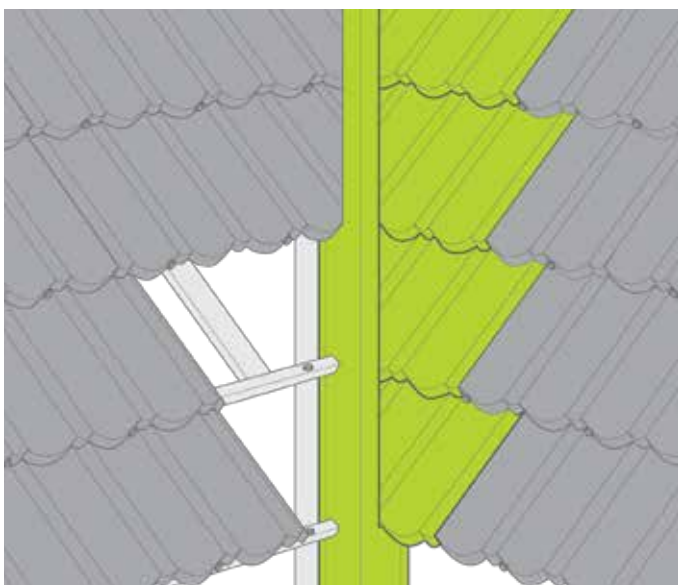

fig.38 MONTAREA ȘI FĂLȚUIREA MODULELOR ÎN DOLIE

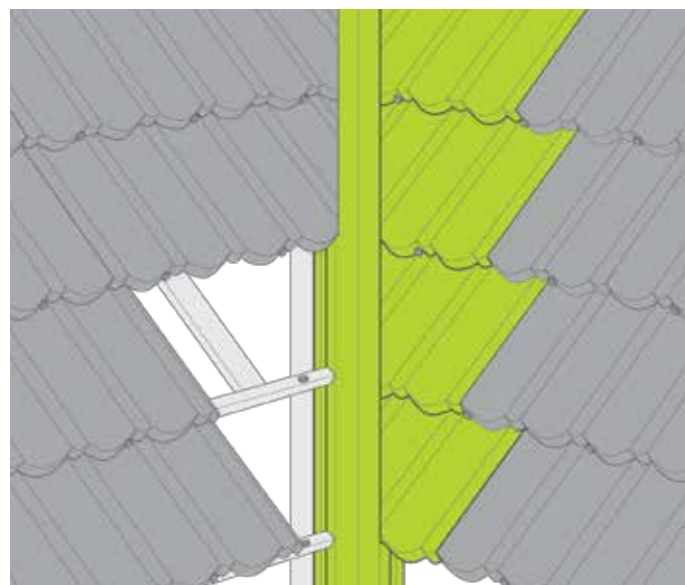

fig.39 MONTAREA MODULELOR ÎN DOLIE FĂRĂ A FI FĂLȚUITE.

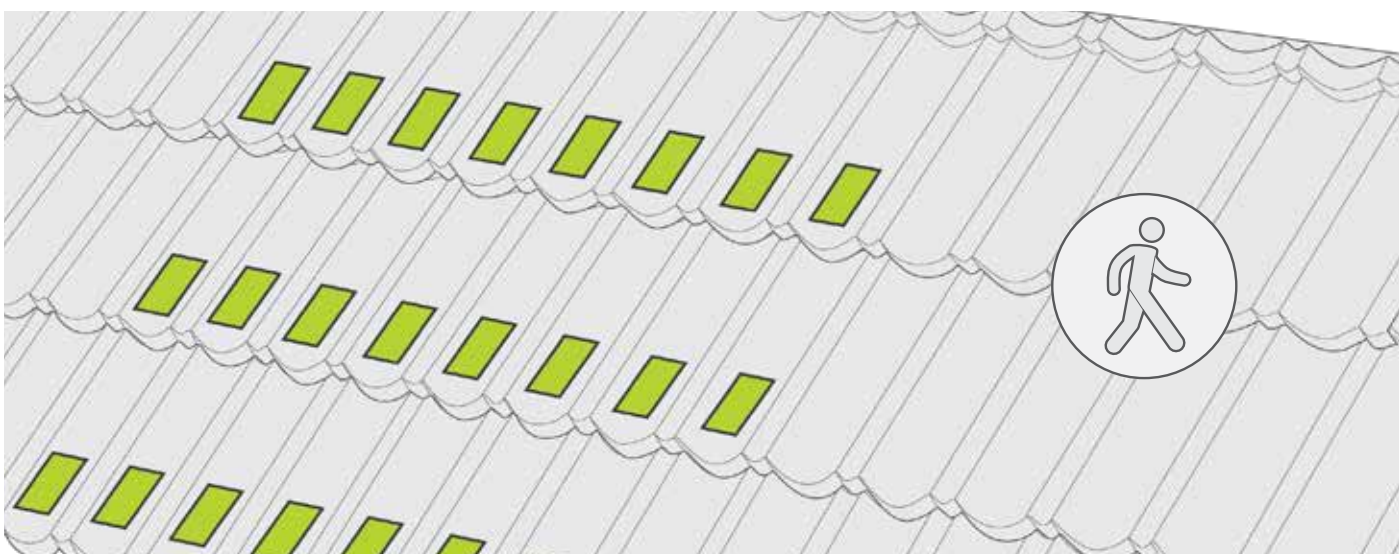

fig.40 ZONE RECOMANDATE PENTRU DEPLASAREA PE SUPRAFAȚA MODULELOR MONTATE

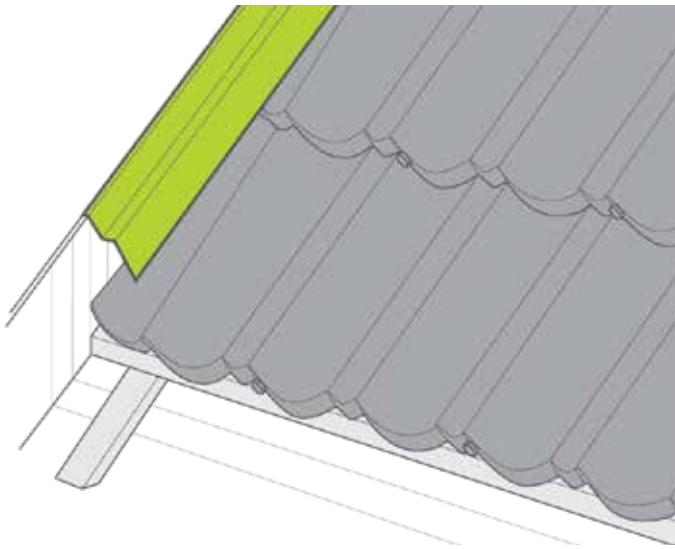

fig.41 MONTAREA ELEMENTULUI DE RACORD LA PERETE

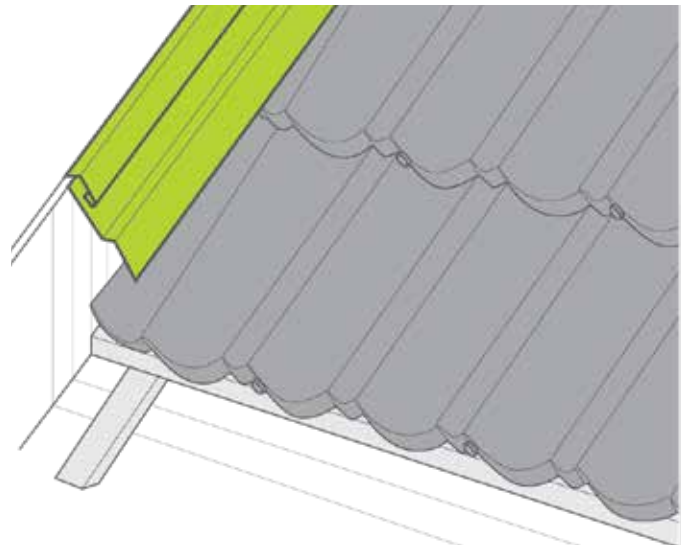

fig.42 MONTAREA ELEMENTULUI DE RACORD LA PERETE. (VARIANTĂ ALTERNATIVĂ)

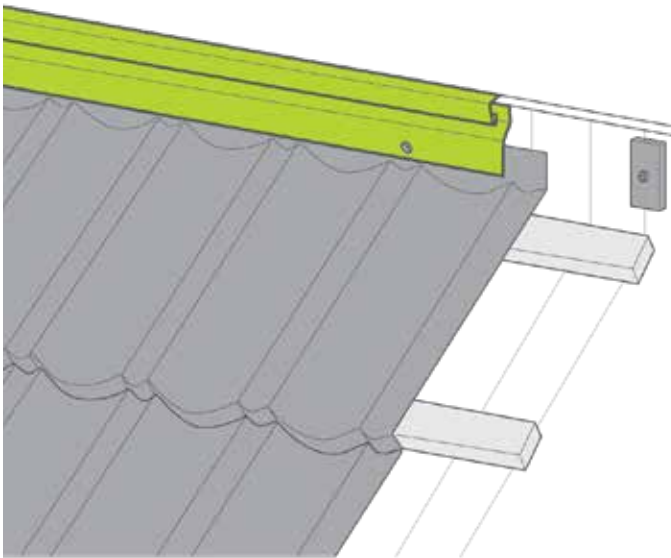

fig.43 MONTAREA ELEMENTULUI DE RACORD PE ORIZONTALĂ. (VARIANTĂ ALTERNATIVĂ)

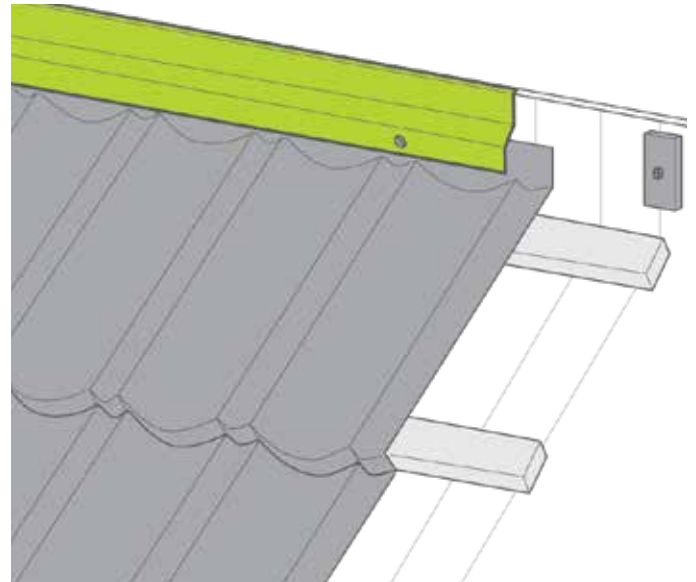

fig.44 MONTAREA ELEMENTULUI DE RACORD PE ORIZONTALĂ

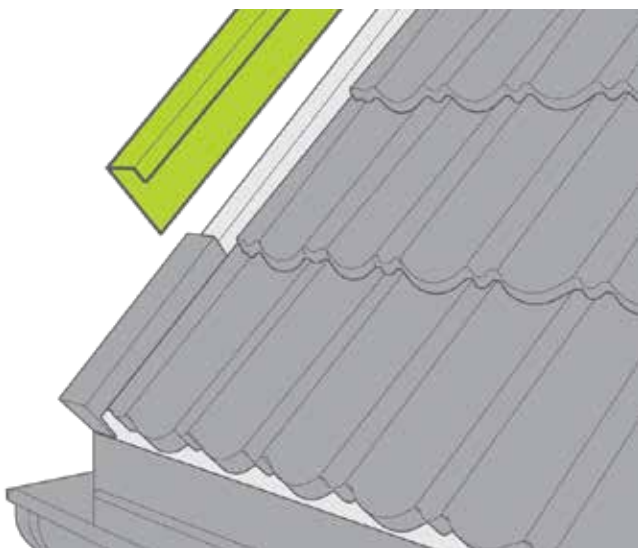

fig.45 MONTARE PAZIE

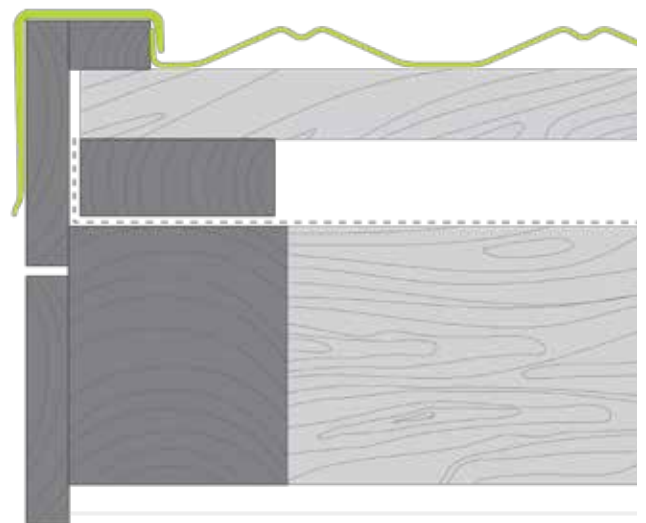

fig.46 MONTAREA MODULELOR ÎN ZONA PAZIEI - SECȚIUNE

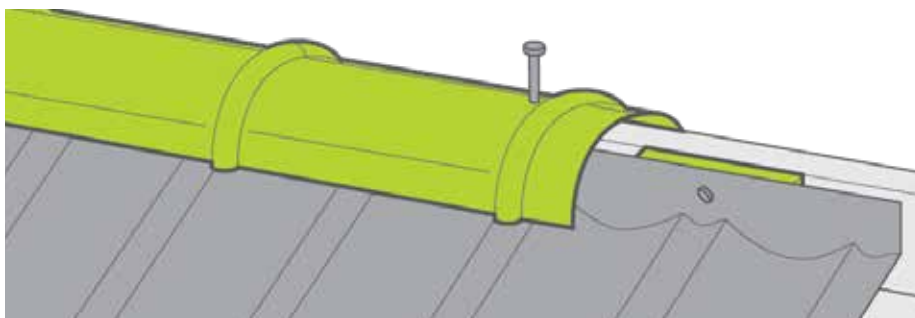

fig.47 MONTARE COAMĂ
ORIZONTALĂ

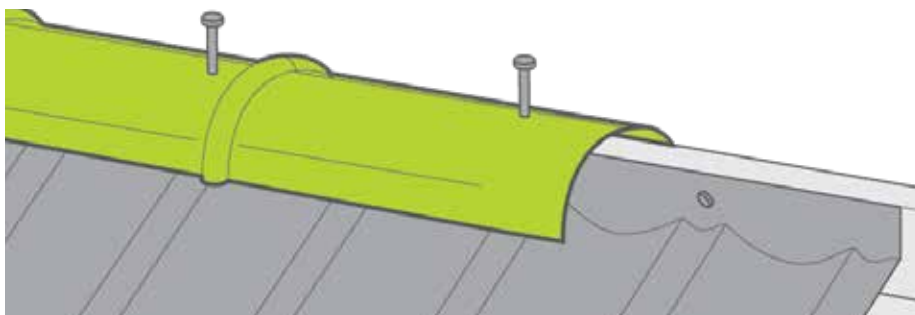

fig.48 MONTARE COAMĂ
ROTUNDA

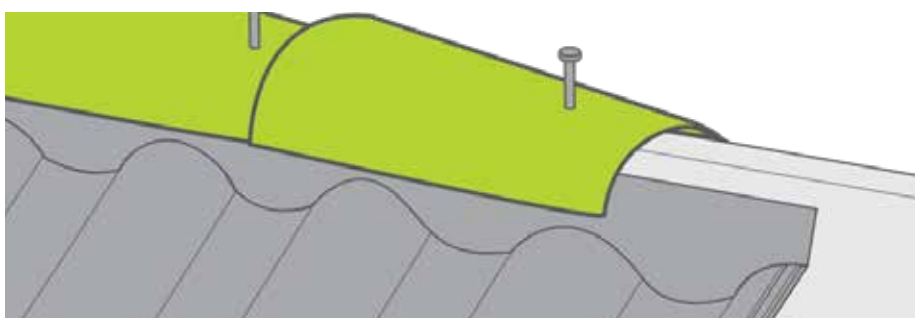

fig.49 MONTARE COAMĂ
NOVATIK NATURA ROMAN
VAR 1.



fig.50 MONTARE COAMĂ
NOVATIK NATURA ROMAN
VAR 2.

Ultimul rând se montează în zona de coamă orizontală. Acesta va necesita utilizarea abkantului și a ghilotinei (sau foarfeca de tablă), deoarece spațiul rămas va fi mai mic decât pasul de 370 mm al modului. Se măsoară distanța de la ultima țiglă la șipca de coamă și se trasează.

Se îndoaie cu ajutorul abkantului la unghiul dorit și se taie cu 40-50 mm mai sus față de linia de îndoire. La partea superioară se va fixa cu ajutorul cuielor în șipca de coamă (fig. 35-36). Este foarte important ca modulul să fie îndoit și apoi ajustat, evitându-se deformările.

În cazul Novatik NATURA ROMAN se poate folosi șorțul de coamă, situație în care nu mai este necesară fălțuirea modulelor (fig. 50).

>MONTAREA ACCESORIILOR

PASUL 8

1. Montarea șorțului de streășină

– vezi fig. 5

2. Montarea elementului de racord la perete

– vezi fig. 41-44

3. Montarea coamelor rotunde

– vezi fig. 47-53

4. Montarea paziilor

– vezi fig. 45-46

5. Montare ferestre de mansardă

Montarea ferestrelor de mansardă se realizează conform instrucțiunilor fiecărui producător, cu mențiunea că, în cazul învelitorilor Novatik suportii de fixare trebuie instalați la nivelul șipcilor verticale. Modulele montate pe laterale se vor fălțui în jos acoperind bureții de etanșare. Nu este admisă îmbinarea modulelor în partea de jos sau de sus a ferestrei. Această situație se poate evita folosind fracții de module.

fig.51 MONTARE COAMĂ OBLICĂ

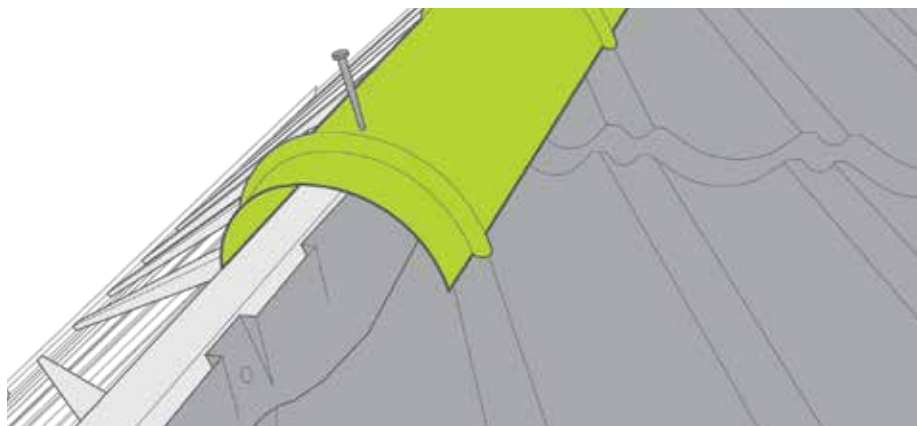

fig.52 MONTARE COAMĂ OBLICĂ,
VARIANTĂ PENTRU
ÎMBUNĂȚĂȚIRE VENTILARE

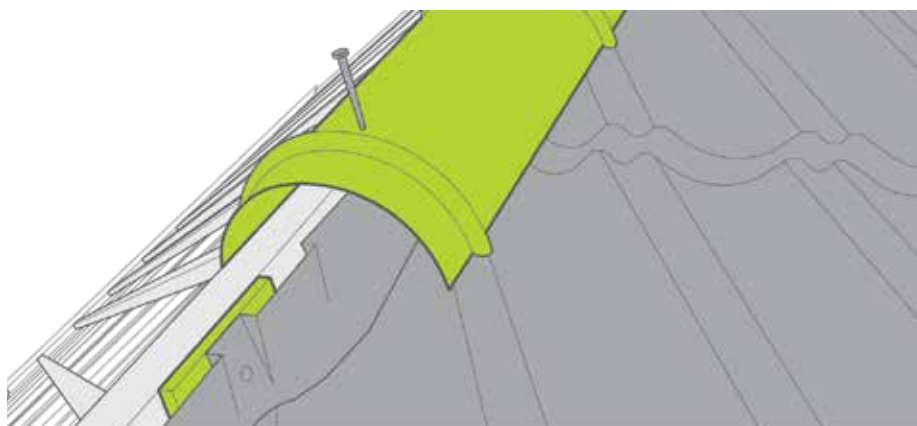
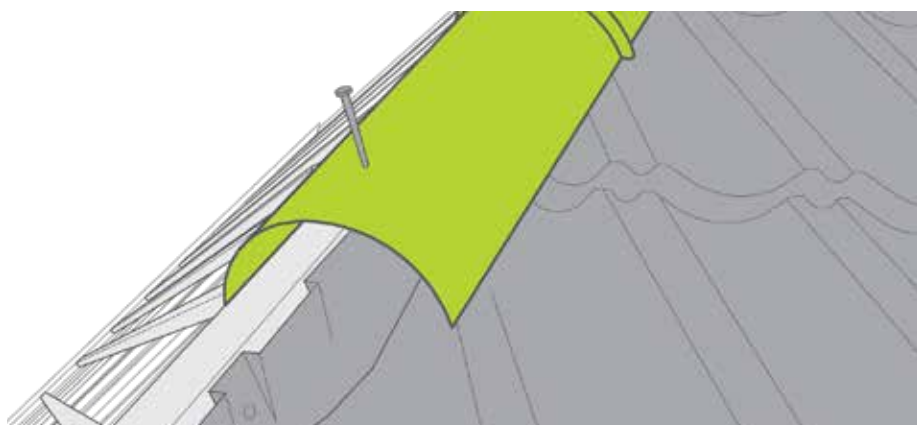

fig.53 MONTARE COAMĂ ROTUNDĂ



IMPORTANT

Tabla folosită pentru închiderea coșurilor de fum este recomandată să fie tablă Novatik METAL, prevopsită.

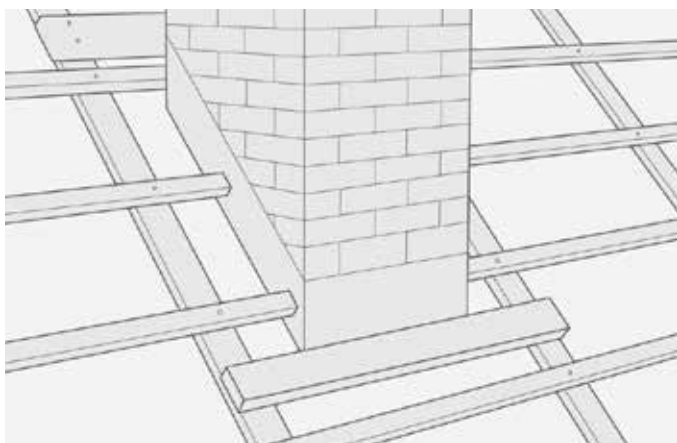

fig.54 ETANȘARE COȘ - PAS 1

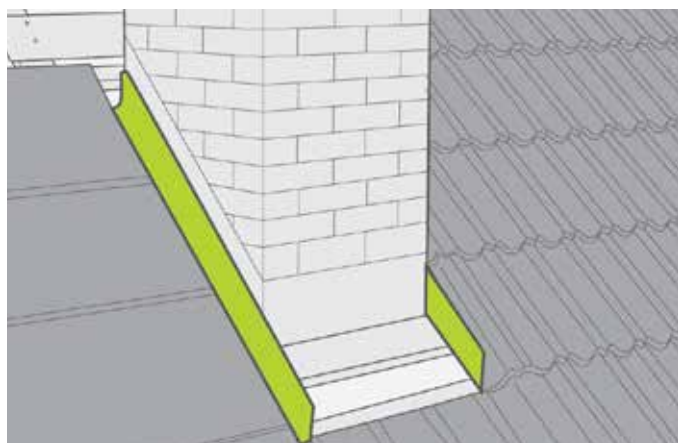

fig.55 ETANȘARE COȘ - PAS 2

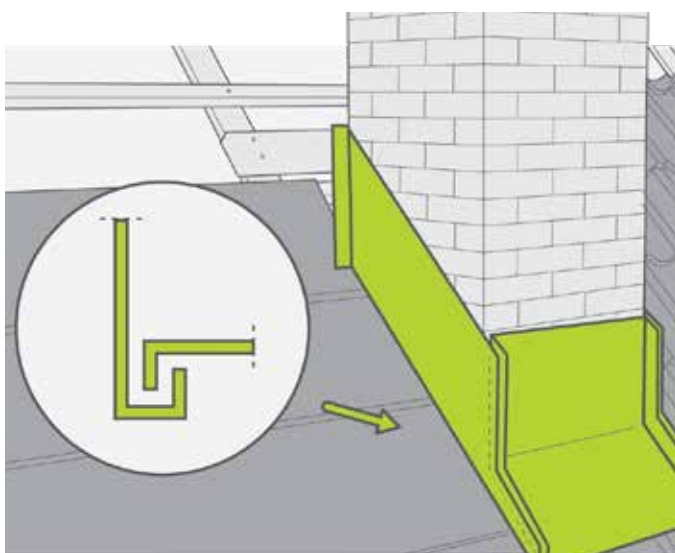

fig.56 ETANȘARE COȘ - PAS 3

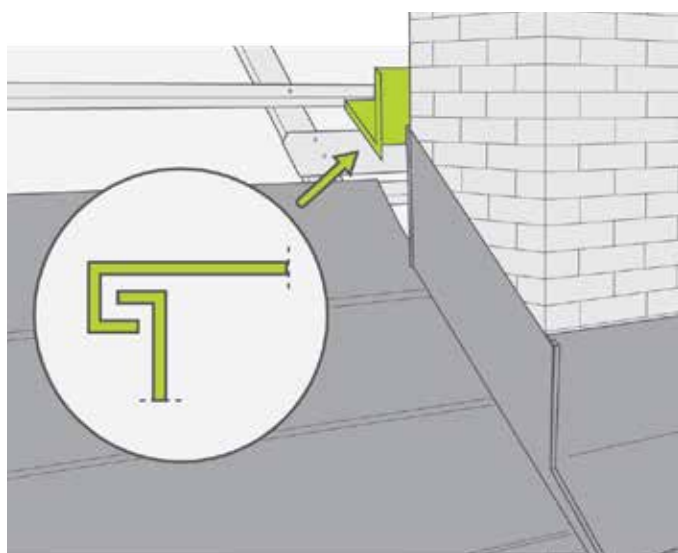

fig.57 ETANȘARE COȘ - PAS 4

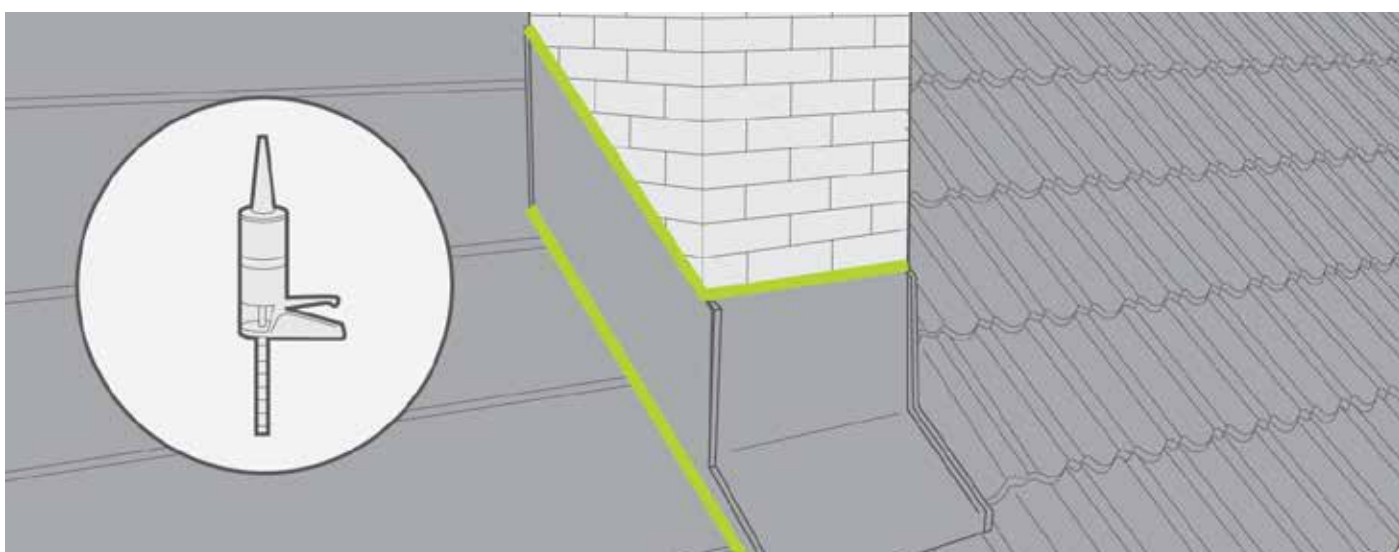

fig.58 ETANȘARE COȘ - PAS 5

>MONTAREA VENTILAȚIILOR

Ventilațiile Novatik sunt ușor de instalat folosind câteva instrucțiuni de montaj simple. Este necesară o foarte mică ajustare, deoarece plăcile de bază ale ventilațiilor corespund deja profilelor panourilor de tablă Novatik. În regiunile în care cantitățile de zăpadă sunt mari, ventilațiile trebuie să fie întotdeauna protejate împotriva ruperii sau smulgerii.

>VENTILAȚIILE SANITARE

În cazul ventilației naturale (fig.59) este important ca ventilațiile să fie amplasate cât mai aproape de coamă (maxim 1 m de coamă) pentru o eficiență optimă. Pentru ventilația mecanică (fig.60), amplasarea ventilațiilor este mai puțin importantă. Cu toate acestea, este recomandat să amplasați ventilațiile relativ aproape de coamă. În regiunile în care cantitățile de zăpadă sunt mari, ventilațiile trebuie instalate la max. 1 m de coamă și un sistem de parazăpezi trebuie să fie instalat deasupra ventilației.

PASUL 9

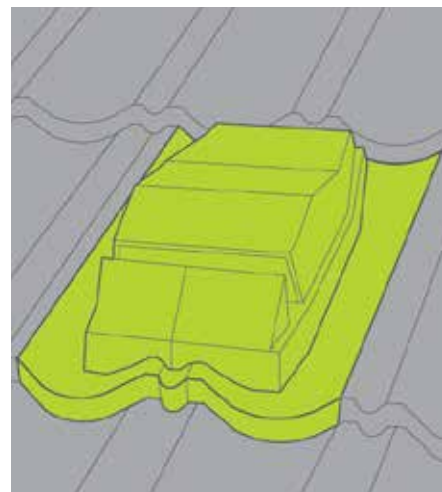

MONTARE VENTILAȚII

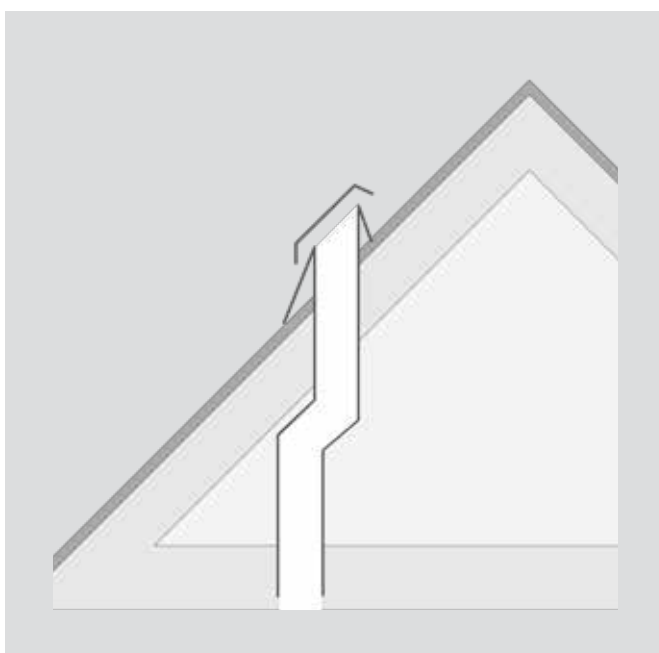

fig.59 VENTILAȚIE NATURALĂ

Plasarea optimă a ventilației este cât mai aproape de coamă posibil (la max. 1 m de la coamă)

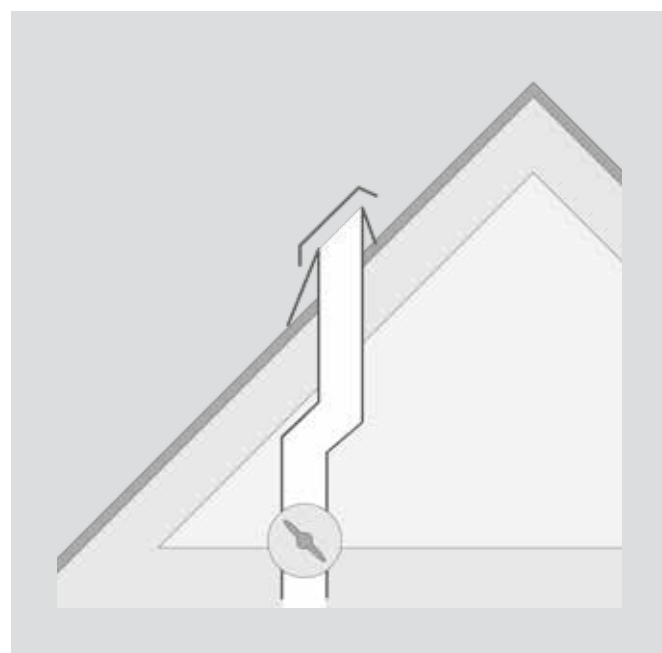
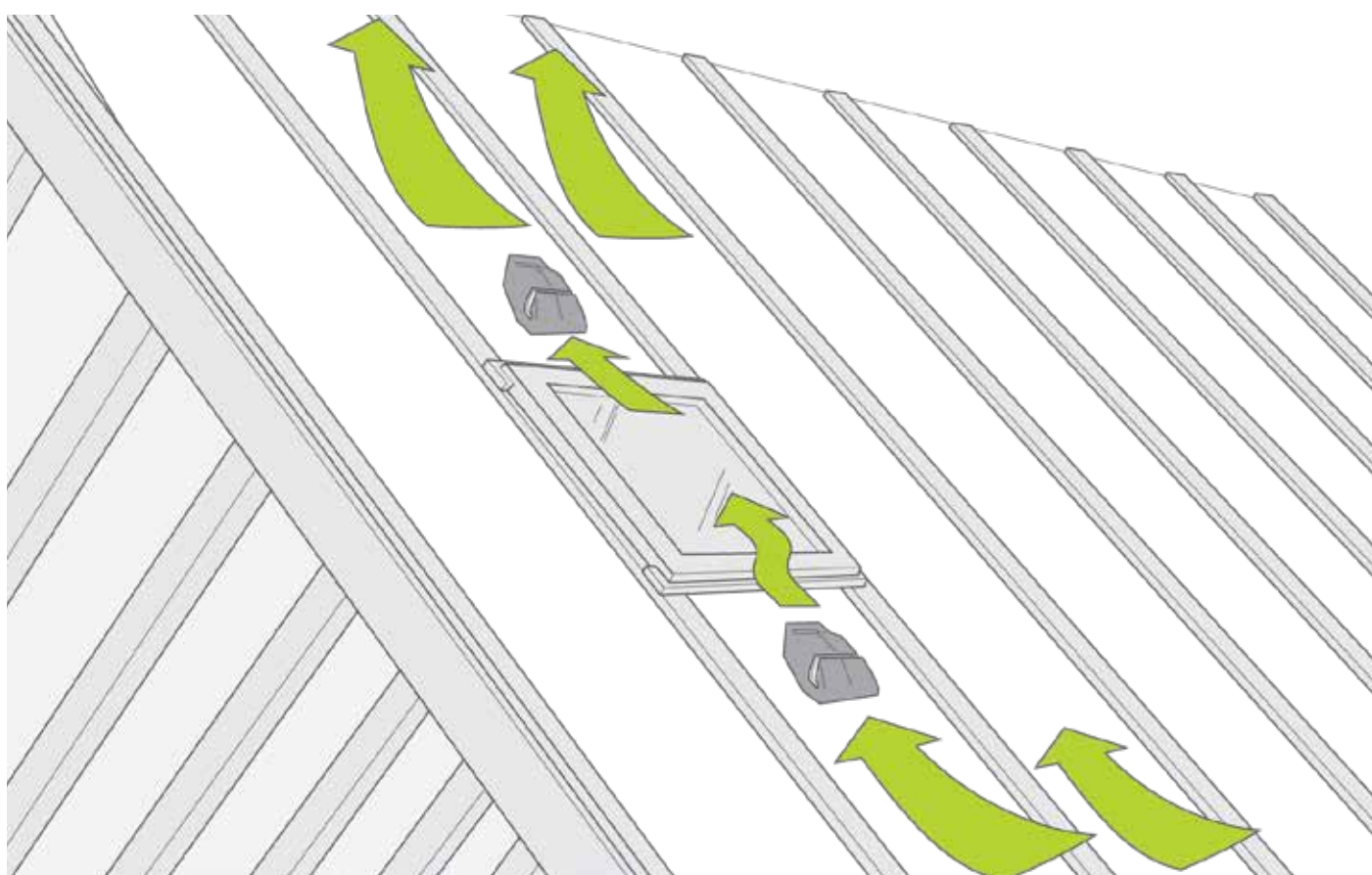

fig.60 VENTILAȚIE MECANICĂ

În cazul ventilației mecanice, plasarea ventilației nu este atât de strictă, dar se va face cât mai aproape de coamă posibil.

>VENTILAȚIA DE CÂMP

Pentru a elimina condensul și umiditatea din spațiul de sub învelitoarea metalică este important ca ventilația să fie continuă pe întregul spațiu al acoperișului, ventilând fiecare zonă. Cea mai eficientă modalitate de a ventila este asigurarea unui orificiu de admisie a aerului proaspăt la streășină și a unui orificiu de ieșire prin creastă, prin spații de aerisire sau prin ventilațiile de câmp. Ventilația de câmp Novatik se instalează între două panouri de tablă. Se sigilează cu bandă butilică sau mastic și panourile de tablă Novatik se suprapun peste placa de bază a ventilației, de pe ambele părți și se fixează cu șuruburi sau cuie.



>FINISAREA

Se verifică dacă toate modulele și accesoriile au fost montate corect. Dacă în urma montajului apar deteriorări minore, acestea pot fi remediate folosind kit-ul de retuș.

PASUL 11

>PREDAREA LUCRĂRII ȘI ÎNTOCMIREA PROCESULUI VERBAL DE RECEPȚIE

PASUL 12

Cu toate că învelitoarea Novatik NATURA necesită minime operațiuni de inspecție și întreținere, acestea joacă un rol esențial în păstrarea performanțelor și identificarea problemelor înainte ca acestea să necesite reparații costisitoare.

Sistemele de învelitori Novatik NATURA sunt supuse agresiunilor atmosferice pe toată durata lor de viață, radiațiile ultraviolete, vântul, ploaia, grindina, zăpada și căldura pot afecta performanța unui acoperiș. Performanța se bazează pe un proiect bun, materiale de calitate, instalarea corectă și un minim program de întreținere preventivă. Inspecția vizuală regulată a acoperișului cel puțin o dată pe an sau după fiecare fenomen meteo sever (furtună, grindină sau viscol puternic) poate evidenția elemente din structura învelitorii desprinse din cauza montajului superficial sau poate semnală deteriorări ale modulelor Novatik NATURA, cauzate de arborii din apropiere sau ale altor materiale aduse de vânt. Este deosebit de importantă înlăturarea resturilor vegetale, mușchilor, crengilor, depunerilor de frunze uscate sau pământ, moloz, materiale textile sau hârtie de pe suprafața învelitorii pentru că, odată antrenate de apele pluviale, pot bloca evacuarea naturală a apei de pe învelitoare, prin sistemul de drenaj. De asemenea, resturile metalice rămase în urma construcției acoperișului (cuie, fragmente de tablă, șpan, etc) vor trebui înlăturate pentru că pot favoriza apariția punctuală a coroziunii.

O mare atenție trebuie acordată pe perioada de iarnă pentru a se ține sub supraveghere depunerile de gheață din zonele unde topirea naturală este îngreunată de orientarea spre nord. Doliile și jgheburile vor trebui degjvrate la nevoie, înlăturându-se astfel riscul daunelor provocate de căderile de gheață.

Inspecția tehnică este recomandată cel puțin o dată la cinci ani pentru o verificare amănunțită a stării generale a învelitorii. Se va examina starea îmbinărilor și ale elementelor de fixare, se va verifica funcționalitatea învelitorii în ansamblu, atât la impermeabilitate cât și la ventilația sub învelitoare. Verificările sunt recomandate să fie făcute de firme specializate și orice problema întâlnită trebuie semnalată de îndată constructorului.

NOVATIK® TE AJUTĂ SĂ TE DIFERENȚIEZI.

Acest ghid de instalare a fost creat pentru a vă ajuta la montarea țiglei metalice Novatik. Ghidul vă va arăta pas cu pas care sunt variantele corecte de instalare a țiglei noastre. Indicațiile din acest manual sunt doar niște recomandări, responsabilitatea pentru montajul efectuat revine montatorilor. Veți regăsi în acest ghid aproape toate situațiile cu care vă puteți întâlni în teren, însă dacă aveți nevoie de suport suplimentar găsiți pe verso datele noastre de contact.

NOVATIK® ESTE MARCĂ ÎNREGISTRATĂ A COMPANIEI NOVATIK.

NOVATIK este compania care produce sistemele de învelitori NOVATIK METAL (țiglă metalică în panouri mici, tablă prefălțuită cu acoperire Mat / High Coat), Novatik NATURA (țiglă metalică în panouri mici cu acoperire de rocă vulcanică) și sistemele de jgheaburi și burlane Novatik RONDA, Novatik QUADRA. Compania Novatik este și reprezentantul exclusiv în România al brandului DELTA – membrane de protecție pentru acoperișuri (folie anticondens, bariere de vapori).

Viziunea noastră este de a fi liderul pieței românești de soluții premium pentru acoperișuri și de a îmbunătăți calitatea vieții clientului nostru. Misiunea noastră este aceea de a oferi produse pentru acoperișuri performante, estetice, durabile și inovatoare, împreună cu servicii de calitate. Dorim astfel să fim alături de clientul nostru prin soluții inovatoare care să-l ajute să se simtă în siguranță, confortabil, răsfățat și diferit.



Novatik®

Produs de NOVATIK SRL
SEDIU CENTRAL: str. 9 Mai,
Nr. 75, Băicoi, Prahova
Tel: +40 244 260 140
Fax: +40 244 260 145
office@novatik.ro
novatik.ro